



IMEX BATH EQUIPMENTS

IMEX PRODUCTS,S.L. es una empresa ubicada en Torrent,Valencia y nos dedicamos a la fabricación y comercialización de barras de ducha y griferías, empezamos nuestra andadura en el año 2001, suministrando materiales de baño y ducha a empresas fabricantes en el sector.

Con el paso del tiempo desarrollamos varios catálogos y evolucionamos nuestros productos hasta llegar a tener representación comercial en todo el territorio español.

Todos los productos que utilizamos son de gama media-alta, usando siempre materiales como el latón o el acero S304.

No utilizamos ABS o plástico en nuestros productos.

Uno de los principales pilares de nuestros productos es la relación calidad precio, de las mejores del mercado, además de nuestra dedicación y compromiso con el servicio.

Durante nuestro recorrido hemos implementado en nuestros productos los sellos de garantía y homologación ISO-9001 en el control de calidad, ACS y TÜV en muchas de nuestras griferías.



ÍNDICE

Grifería monomando redonda



Roma Series	Pag. 8
Milan Series	Pag. 16
Paris Series	Pag. 21
Sintra Series	Pag. 25
Nassau Series	Pag. 29
Madrid Series	Pag. 35

Grifería monomando cuadrada



Valencia Series	Pag. 38
Bremen Series	Pag. 45
Liverpool Series	Pag. 48
Florenca Series	Pag. 53
Bristol Series	Pag. 55
Nantes Series	Pag. 59
Fiyi Series	Pag. 63
Bali Series	Pag. 68
Europa Series	Pag. 75
Minsk Series	Pag. 77

Grifería termostática



Creta Series	Pag. 83
Praga Series	Pag. 87
Londres Series	Pag. 89
Bled Series	Pag. 91
Rhin Series	Pag. 93
Vigo Series	Pag. 94

Duchas empotradas



Aruba Series	Pag. 98
Bahamas Series	Pag. 101
Borneo Series	Pag. 106
Oslo Series	Pag. 110
Monaco Series	Pag. 111
Dublin Series	Pag. 114
Berlin Series	Pag. 115
Volga Series	Pag. 117
Gales Series	Pag. 117
Sumatra Series	Pag. 119
Formentera Series	Pag. 122
Java Series	Pag. 125
Italia Series	Pag. 128
Francia Series	Pag. 129
Noruega Series	Pag. 132
Finlandia Series	Pag. 133
Cies Series	Pag. 136
Ons Series	Pag. 137
Malta Series	Pag. 138
Suiza Series	Pag. 139
Termostáticos empotrados	Pag. 140
Monomando empotrados	Pag. 141

Grifería de cocina



Torino Series	Pag. 147
Toulouse Series	Pag. 148
Laos Series	Pag. 151
Malta Series	Pag. 153
Venecia Series	Pag. 154
Constanza Series	Pag. 157
Pireo Series	Pag. 158
Capri Series	Pag. 161
Montecarlo Series	Pag. 162
Lyon Series	Pag. 165
Mikonos Series	Pag. 166
Cox Series	Pag. 169
Viena Series	Pag. 171
Verona Series	Pag. 173

Mangos de ducha



Mangos de ducha	Pag. 204 / 211
-----------------	----------------

Rociadores



Rociadores	Pag. 175
------------	----------

Válvulas y accesorios



· Válvulas · Flexos	Pag. 212
· Caños · Sifones	

Bidés empotrados



Munich Series	Pag. 189
Maui Series	Pag. 191
Irlanda Series	Pag. 193
Ness Series	Pag. 195

Complementos y repuestos



Complementos y repuestos	Pag. 218
--------------------------	----------

Accesorios de ducha



Accesorios de ducha	Pag. 197
---------------------	----------

Instrucciones de montaje

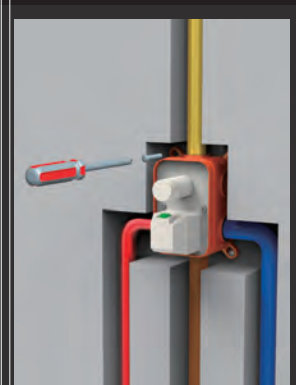

Instrucciones montaje empotradas	Pag. 222
----------------------------------	----------

Grifería monomando redonda



Modelos de líneas curvas y redondas que aportan al baño confort, elegancia y bienestar.



07/08





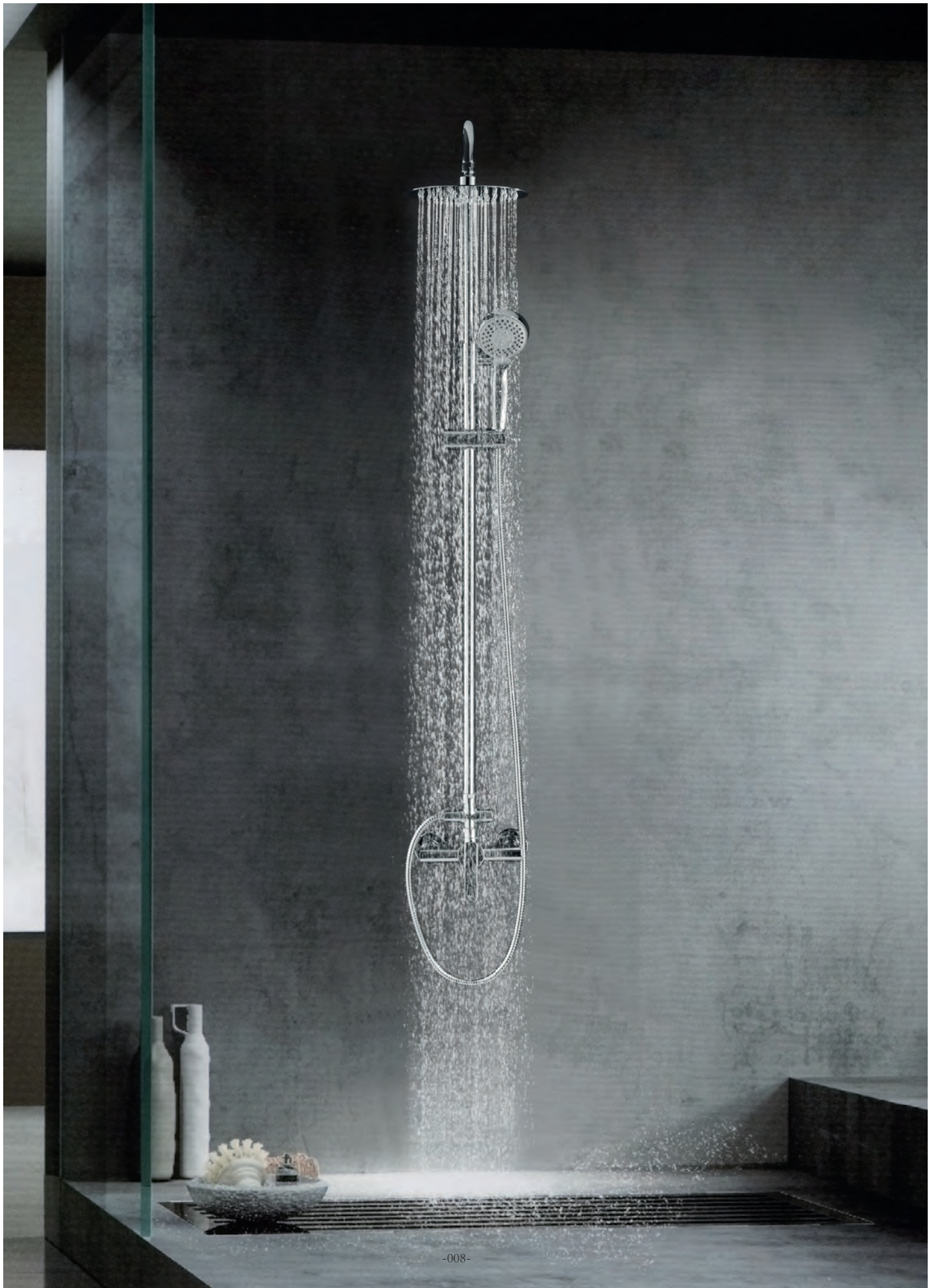

Roma

／ Serie



Un producto elegante y sobrio con una tecnología insuperable





Modelo polivalente y adaptable a cualquier baño.
Robustez y sobriedad son sus principales cualidades.



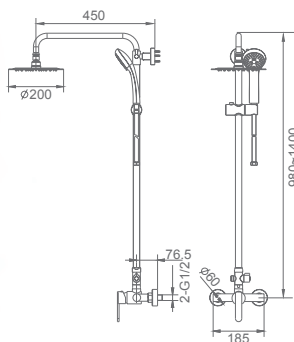

Ref.: **BDR001**

Barra de ducha extensible de acero inox. extensible 98/140cm.
 Rociador de acero inox. redondo Ø20cm, extraplano, cromado y antical.
 Soporte teléfono regulable en altura.
 Mango ducha redondo de 3 posiciones.
 Grifería de latón cromado.
 Presión máximo 6 at. mínimo 1 at.
 Caudal medio 12 l/min.
 Distribuidor redondo de latón cromado.
 Flexo reforzado 1,5 m
 Cartucho cerámico de 35 mm.

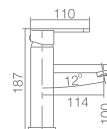

Ref.: **BDR001-1**

Monomando de lavabo.
 Cuerpo de grifería en Latón cromado.
 Cartucho cerámico de 35 mm.
 Flexos 3/8

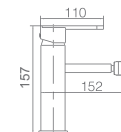

Ref.: **BDR001-2**

Monomando de bidé.
 Cuerpo de grifería en Laton cromado.
 Cartucho cerámico de 35 mm.
 Flexos 3/8

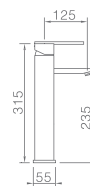

Ref.: **BDR001-3**

Monomando de lavabo.
 Cuerpo de grifería en Latón cromado.
 Cartucho cerámico de 35 mm.
 Flexos 3/8





Ref.: **BDR001-4**

Grifería baño / ducha de latón cromado
 Flexo de acero reforzado 1,8 m
 Soporte para mando de ducha de ABS
 Mango ducha redondo.
 Presión máximo 6 at.,mínimo 1 at.
 Caudal medio 12 l/min
 Cartucho monomando cerámico de 35mm

Grifería con
 certificación

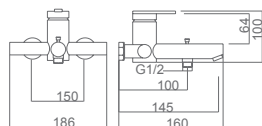

Ref.: **BDR001-5**

Grifería ducha de latón cromado
Flexo de acero reforzado 1,8 m
Soporte para mando de ducha de ABS
Mango ducha redondo.
Presión máximo 6 at.,mínimo 1 at.
Caudal medio 12 l/min
Cartucho monomando cerámico de 35mm

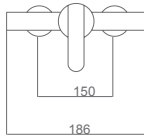



Roma
/ Serie



Ref.: **BDR002**

Barra de ducha extensible de acero inox. negro mate, extensible 98/140cm.
 Rociador de acero inox. redondo Ø20cm, extraplano, negro mate y antical.
 Soporte teléfono regulable en altura.
 Mango ducha redondo de 3 posiciones.
 Grifería de latón negro mate.
 Presión máximo 6 at. mínimo 1 at.
 Caudal medio 12 l/min.
 Distribuidor redondo de latón negro mate.
 Flexo reforzado negro mate 1,5 m
 Cartucho cerámico de 35 mm.

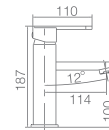

Ref.: **BDR002-1**

Monomando de lavabo.
 Cuerpo de grifería en Latón negro mate.
 Cartucho cerámico de 35 mm.
 Flexos 3/8

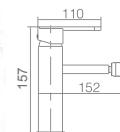

Ref.: **BDR002-2**

Monomando de bidé.
 Cuerpo de grifería en Latón negro mate.
 Cartucho cerámico de 35 mm.
 Flexos 3/8



Milan

／ Serie



Líneas suaves y redondas, una exquisitez para los sentidos, un conjunto polivalente que puede ser instalado en multitud de baños.





-017-





Ref. : BDM002

Barra de ducha extensible de acero inox. extensible 98/140cm.
 Rociador de acero inox. redondo Ø20cm,extraplano,cromado y antical.
 Soporte teléfono regulable en altura.
 Mango ducha redondo.
 Grifería de latón cromado.
 Presión máximo 6 at. mínimo 1 at.
 Caudal medio 12 l/min.
 Distribuidor redondo de latón cromado.
 Flexo reforzado 1,5 m
 Cartucho monomando cerámico 35mm



Ref. : BDM002-1

Monomando de lavabo.
 Cuerpo de grifería en Latón cromado.
 Cartucho cerámico de 35 mm.
 Flexos 3/8.



Ref. : BDM002-2

Monomando de bidé.
 Cuerpo de grifería en Laton cromado.
 Cartucho cerámico de 35 mm.
 Flexos 3/8.





Paris

／ Serie

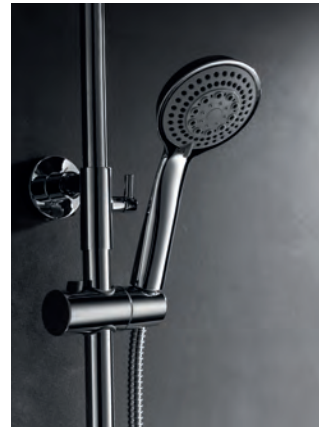

La evolución hacia el diseño y la exquisitez, con un marcado carácter.







Ref. : BDP004

Barra de ducha extensible de acero inox. extensible 98/140cm.
 Rociador de acero inox. redondo Ø20 cm.extraplano,cromado y antical.
 Soporte teléfono regulable en altura.
 Mango ducha redondo 3 posiciones.
 Grifería de latón cromado.
 Presión máximo 6 at. mínimo 1 at.
 Caudal medio 12 l/min.
 Distribuidor redondo de latón cromado.
 Flexo reforzado 1,5 m.
 Cartucho monomando cerámico 35mm.



Ref. : BDP004-1

Monomando de lavabo.
 Cuerpo de grifería en Latón cromado.
 Cartucho cerámico de 35 mm.
 Flexos 3/8.



Ref. : BDP004-2

Monomando de bidé.
 Cuerpo de grifería en Laton cromado.
 Cartucho cerámico de 35 mm.
 Flexos 3/8.





Sintra

／ Serie



Una serie, en la que las líneas tradicionales han evolucionado para dar paso a una serie competitiva y sólida.





Sintra

/ Serie



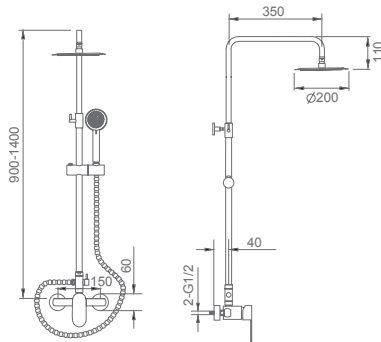

Ref.: **BDS008**

Barra de ducha extensible de acero inox. extensible 90/140 cm.
 Rociador de acero inox. redondo Ø20cm,extraplano,cromado y antical.
 Soporte teléfono regulable en altura.
 Mango ducha redondo 3 posiciones.
 Grifería de latón cromado.
 Presión máximo 6 at,mínimo 1 at.
 Caudal medio 12 l/min.
 Distribuidor redondo de latón cromado.
 Flexo reforzado 1,5 m Cartucho monomando cerámico 35mm

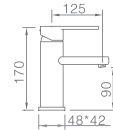

Ref.: **BDS008-1**

Monomando de lavabo.
 Cuerpo de grifería en Latón cromado.
 Cartucho cerámico de 35 mm.
 Flexos 3/8.

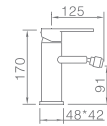

Ref.: **BDS008-2**

Monomando de bidé.
 Cuerpo de grifería en Latón cromado.
 Cartucho cerámico de 35 mm.
 Flexos 3/8.

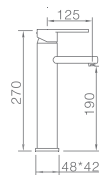

Ref.: **BDS008-3**

Monomando de lavabo.
 Cuerpo de grifería en Latón cromado.
 Cartucho cerámico de 35 mm.
 Flexos 3/8.





Nassau

／ Serie

Nueva creación de IMEX de líneas curvas y apuradas con un pulido y un cromado excepcionales.





Producto de nueva generación que introduce novedades en el diseño y en el concepto de uso, como es la incorporación del distribuidor en la grifería.





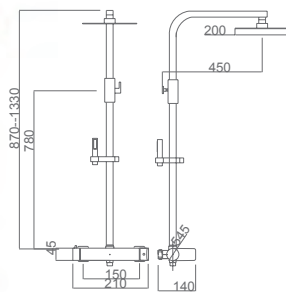

Ref.: **BDU014**

Barra de ducha extensible de acero inox. extensible 87/133cm.
 Rociador de acero inox. redondo Ø20cm,extraplano,cromado y antical.
 Soporte teléfono regulable en altura.
 Mango ducha redondo de 3 posiciones.
 Grifería de latón cromado.
 Presión máximo 6 at,mínimo 1 at.
 Caudal medio 12 l/min.
 Distribuidor integrado en la grifería.
 Flexo reforzado 1,5 m
 Cartucho monomando cerámico de 35mm.

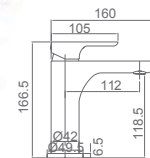

Ref.: **BDU014-1**

Monomando de lavabo.
 Cuerpo de grifería en Latón cromado.
 Cartucho cerámico de 35 mm.
 Flexos 3/8.

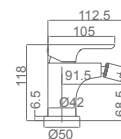

Ref.: **BDU014-2**

Monomando de bidé.
 Cuerpo de grifería en Laton cromado.
 Cartucho cerámico de 35 mm.
 Flexos 3/8.

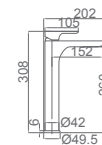

Ref.: **BDU014-3**

Monomando de lavabo.
 Cuerpo de grifería en Latón cromado.
 Cartucho cerámico de 35 mm.
 Flexos 3/8.





PROFESSIONAL
IMEX
DESIGN

-034-





Ref. : GDM001

Mango ducha redondo de 3 posiciones.
 Barra de ducha de acero.
 Grifería de latón cromado.
 Presión máximo 6 at. mínimo 1 at.
 Caudal medio 12 l/min.
 Flexo reforzado 1,5 m.
 Cartucho monomando cerámico de 35mm.



Madrid

／ Serie



Grifería monomando cuadrada





Critería monomando
cuadrada

Valencia

／ Serie



Modernidad y Calidez.
Modelo de diseño recto, cuadrado, con una gran versatilidad.







Serie de líneas rectas y cuadradas que proporcionan estilo y diseño en cualquier baño.



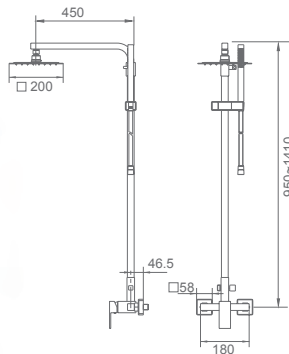

Ref.: **BDV003**

Barra de ducha extensible de acero inox. extensible 95/141cm.
 Rociador de acero inox. cuadrado 20cm,extraplano,cromado y antical.
 Soporte teléfono regulable en altura.
 Mango ducha cuadrado.
 Grifería de latón cromado.
 Presión máximo 6 at. mínimo 1 at.
 Caudal medio 12 l/min.
 Distribuidor cuadrado de latón cromado.
 Flexo reforzado 1,5 m
 Cartucho monomando cerámico 35 mm.

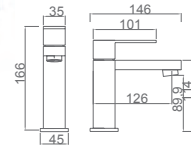

Ref.: **BDV003-1**

Monomando de lavabo.
 Cuerpo de grifería en Latón cromado.
 Cartucho cerámico de 25 mm.
 Flexos 3/8.

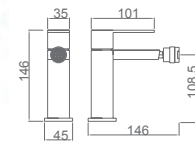

Ref.: **BDV003-2**

Monomando de bidé.
 Cuerpo de grifería en Laton cromado.
 Cartucho cerámico de 25 mm.
 Flexos 3/8

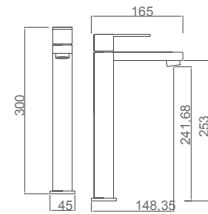

Ref.: **BDV003-3**

Monomando de lavabo.
 Cuerpo de grifería en Latón cromado.
 Cartucho cerámico de 25 mm.
 Flexos 3/8



Grifería monomando cuadrada



Ref.: **BDV003-4**

Grifería monomando de baño / ducha latón cromado.
 Soporte mango de ducha.
 Mango ducha cuadrado.
 Presión máximo 6 at, mínimo 1 at.
 Caudal medio 12 l/min.
 Flexo reforzado extensible 1,7 / 1,9 m
 Cartucho monomando cerámico de 35mm.

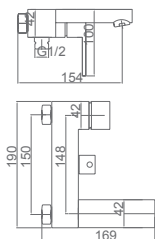



Ref. : **BDV003-5**

Grifería monomando de ducha latón cromado.
 Soporte mango de ducha.
 Mango ducha cuadrado.
 Presión máximo 6 at. mínimo 1 at.
 Caudal medio 12 l/min.
 Flexo reforzado extensible 1,7 /1,9 m
 Cartucho monomando cerámico de 35mm.

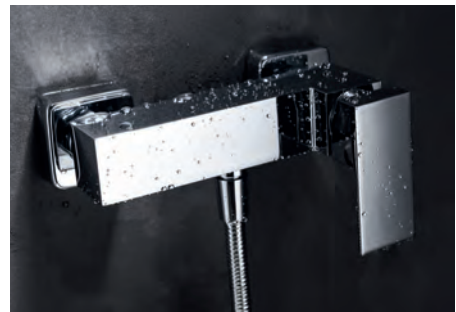
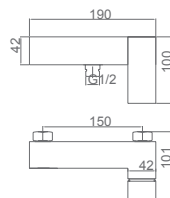

Grifería monomando
cuadrada



Bremen

/ Serie



De estructura moderna y voluminosa.
Un producto único, diseñado por nosotros en el que resalta la calidad y la funcionalidad.





Ref. : BDB006

Barra de ducha extensible de acero inox. extensible 98/140cm.
 Rociador de acero inox. cuadrado 20cm,extraplano,cromado y antical.
 Soporte teléfono regulable en altura.
 Mango ducha cuadrado.
 Grifería de latón cromado.
 Presión máximo 6 at. mínimo 1 at.
 Caudal medio 12 l/min.
 Distribuidor cuadrado de latón cromado integrado.
 Flexo reforzado 1,5 m
 Cartucho monomando cerámico 35 mm.

Grifería con certificación ACS



Ref. : BDB006-1

Monomando de lavabo.
 Cuerpo de grifería en Latón cromado.
 Cartucho cerámico de 35 mm.
 Flexos 3/8.

Grifería con certificación ACS

Ref. : BDB006-2

Monomando de bidé.
 Cuerpo de grifería en Laton cromado.
 Cartucho cerámico de 35 mm.
 Flexos 3/8.

Grifería con certificación ACS

Grifería monomando cuadrada

Liverpool

／ Serie



LA DUCHA, MÁS SENTIDO QUE NUNCA.

Cuando el sentido se transforma en algo esencial para tu vida, cuando sientes el estilo como algo propio y personal. Líneas estilizadas y únicas para tu hogar.





Liverpool

／ Serie

EXCELENTE, PRÁCTICO Y ORIGINAL.





Ref. : **BDL007 (OPCIÓN DUCHA)**
 Ref. : **BDL007-B (OPCIÓN BAÑERA)**

Barra de ducha extensible de acero inox. extensible 87/133 cm. Opción ducha.
 Barra de bañera extensible de acero inox. extensible 102/170 cm. Opción bañera.
 Rociador de acero inox. cuadrado 20cm,extraplano,cromado y antical.
 Soporte teléfono regulable en altura.
 Mango ducha cuadrado.
 Grifería de latón cromado.
 Presión máximo 6 at. mínimo 1 at.
 Caudal medio 12 l/min.
 Distribuidor cuadrado de latón cromado integrado.
 Flexo reforzado 1,5 m
 Cartucho monomando cerámico 35 mm.



OPCION BAÑERA

OPCION DUCHA



Grifería monomando cuadrada



Florenzia

／ Serie

El diseño y la tecnología aunados para dar sentido a un modelo exquisito, con unas formas únicas e irrepetibles que enamoran a simple vista.

Ref.: **BBF018**

Barra de bañera extensible de acero inox. extensible 102/165 cm.
Rociador de acero inox. cuadrado 20cm,extraplano,cromado y antical.
Soporte teléfono regulable en altura.
Mango ducha cuadrado.
Grifería de latón cromado.
Presión máximo 6 at. mínimo 1 at.
Caudal medio 12 l/min.
Distribuidor cuadrado de latón cromado integrado de 3 vías.
Flexo reforzado 1,5 m
Cartucho monomando cerámico 35 mm.

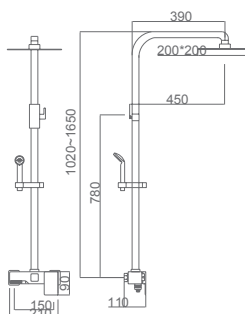

Grifería monomando
cuadrada



Bristol

／ Serie

Esencia y pureza se hacen realidad.



Grifería monomando
cuadrada

Bristol

/ Serie





Ref. : BDB008

Barra de bañera extensible de acero inox. extensible 102/170 cm.
 Rociador de acero inox. cuadrado 20cm,extraplano,cromado y antical.
 Soporte teléfono regulable en altura.
 Mango ducha redondo.
 Grifería de latón cromado con caño de bañera plegable.
 Presión máximo 6 at. mínimo 1 at.
 Caudal medio 12 l/min.
 Distribuidor cuadrado de latón cromado integrado.
 Flexo reforzado 1,5 m
 Cartucho monomando cerámico 35 mm.



Ref. : BDB008-1

Monomando de lavabo.
 Cuerpo de grifería en Latón cromado.
 Cartucho cerámico de 35 mm.
 Flexos 3/8.



Ref. : BDB008-2

Monomando de bide.
 Cuerpo de grifería en Laton cromado.
 Cartucho cerámico de 35 mm.
 Flexos 3/8.



Grifería monomando cuadrada



Nantes

／ Serie

CREA TU PROPIO ESTILO



Grifería monomando
cuadrada

Nantes

／ Serie



Producto desarrollado a partir de lingotes de latón fundidos.
Grifería caracterizada por su calidad y presencia.





Ref. : BDN009

Barra de ducha extensible de acero inox. extensible 95/140 cm.
 Rociador de acero inox. cuadrado 20cm,extraplano,cromado y antical.
 Soporte teléfono regulable en altura.
 Mango ducha cuadrado.
 Grifería de latón cromado.
 Presión máximo 6 at. mínimo 1 at.
 Caudal medio 12 l/min.
 Distribuidor cuadrado de latón cromado.
 Flexo reforzado 1,5 m
 Cartucho monomando cerámico 35 mm.



Grifería con
certificación

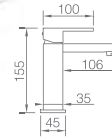
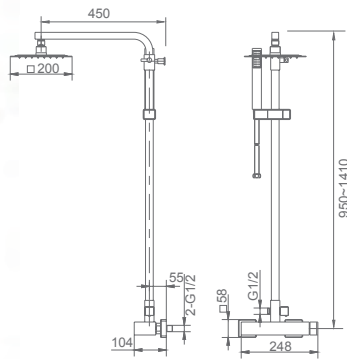

Ref. : BDN009-1

Monomando de lavabo.
 Cuerpo de grifería en Latón cromado.
 Cartucho cerámico de 35 mm.
 Flexos 3/8.

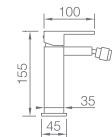

Ref. : BDN009-2

Monomando de bide.
 Cuerpo de grifería en Laton cromado.
 Cartucho cerámico de 35 mm.
 Flexos 3/8.

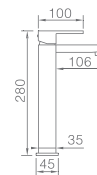

Ref. : BDN009-3

Monomando de lavabo.
 Cuerpo de grifería en Latón cromado.
 Cartucho cerámico de 35 mm.
 Flexos 3/8.



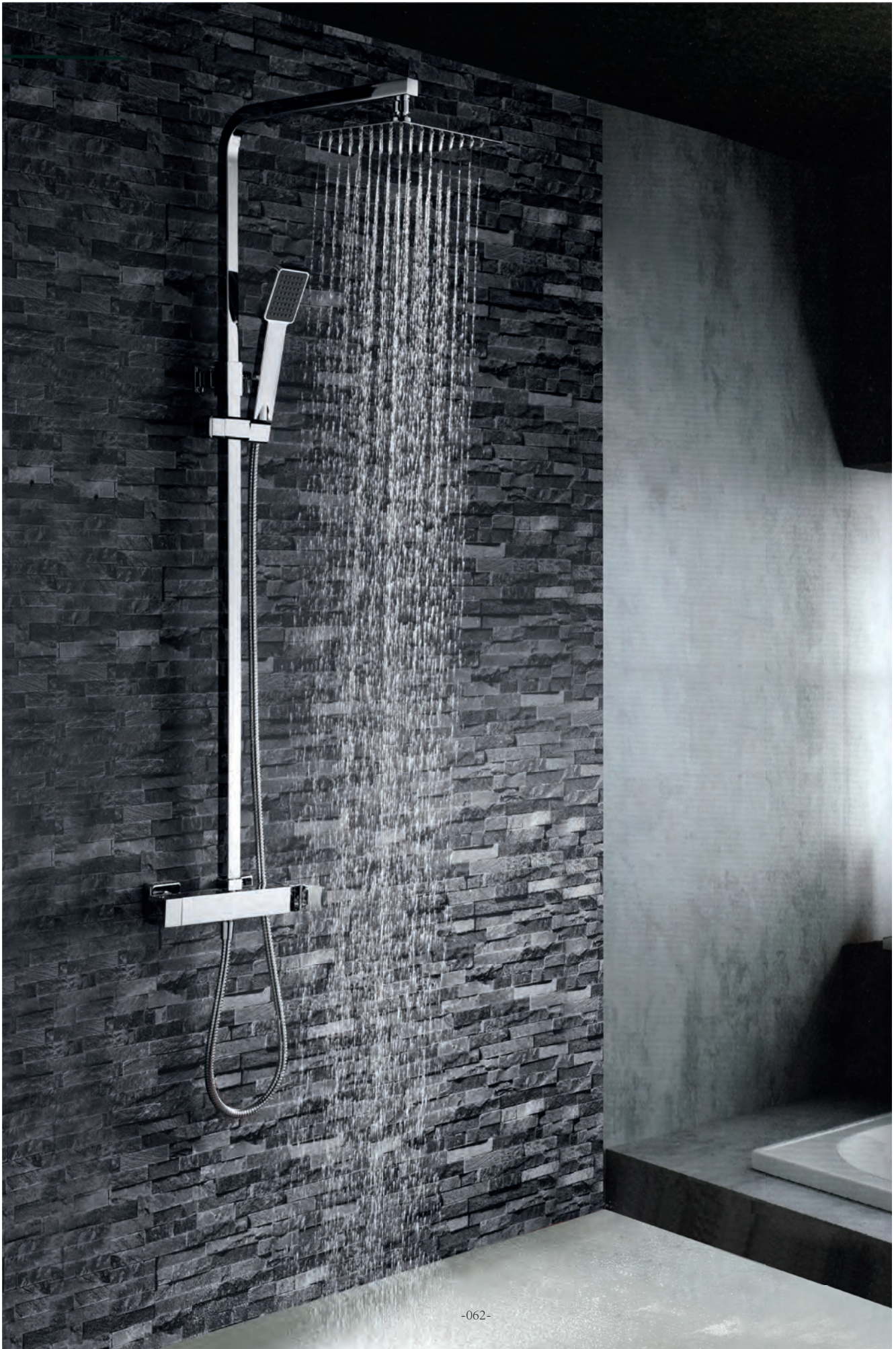

Fiyi

/ Serie

La elegancia llevada a su máxima expresión. Integración en estado puro de todos sus elementos que hacen de esta serie una de las más atractivas de nuestra colección.



Grifería monomando
cuadrada

Fiyi
Serie



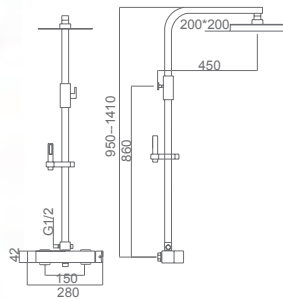

Ref. : BDF016

Barra de ducha extensible de acero inox. extensible 95/140 cm.
 Rociador de acero inox. cuadrado 20cm, extraplano, cromado y antical.
 Soporte teléfono regulable en altura.
 Mango ducha cuadrado.
 Grifería de latón cromado.
 Presión máximo 6 at. mínimo 1 at.
 Caudal medio 12 l/min.
 Distribuidor cuadrado de latón cromado integrado.
 Flexo reforzado 1,5 m
 Cartucho monomando cerámico 35 mm.

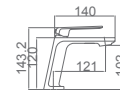

Ref. : BDF016-1

Monomando de lavabo.
 Cuerpo de grifería en Latón cromado.
 Cartucho cerámico de 25 mm.
 Flexos 3/8

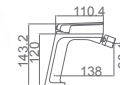

Ref. : BDF016-2

Monomando de bidé.
 Cuerpo de grifería en Laton cromado.
 Cartucho cerámico de 25 mm.
 Flexos 3/8

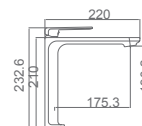

Ref. : BDF016-3

Monomando de lavabo.
 Cuerpo de grifería en Latón cromado.
 Cartucho cerámico de 25 mm.
 Flexos 3/8







Ref.: BDF016-4

Grifería baño/ducha latón cromado.
 Soporte para mango de ducha de ABS.
 Mango ducha cuadrado.
 Presión máximo 6 at. mínimo 1 at.
 Caudal medio 12 l/min.
 Flexo reforzado extensible 1,7/1,9
 Cartucho monomando cerámico de 25mm.

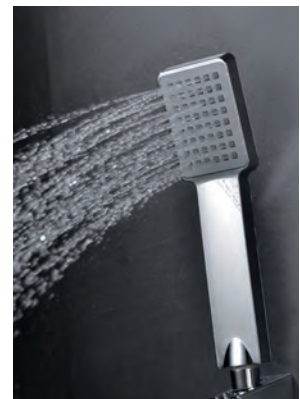
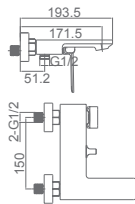

Grifería monomando
cuadrada

Bali

／ Serie



Conjunción de componentes cuadrados con líneas curvas que hacen de este producto uno de los más competitivos de nuestra marca.





Grifería monomando
cuadrada



Bali
/ Serie

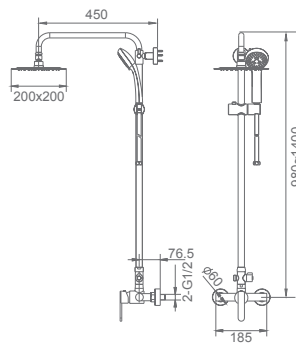

Ref.: **BDI017**

Barra de ducha extensible de acero inox. extensible 98/140 cm.
 Rociador de acero inox. cuadrado 20cm, extraplano, cromado y antical.
 Soporte teléfono regulable en altura.
 Mango ducha cuadrado.
 Grifería de latón cromado.
 Presión máximo 6 at. mínimo 1 at.
 Caudal medio 12 l/min.
 Distribuidor redondo de latón cromado.
 Flexo reforzado 1,5 m
 Cartucho monomando cerámico 35 mm.

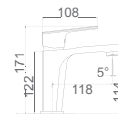

Ref.: **BDI017-1**

Monomando de lavabo.
 Cuerpo de grifería en Latón cromado.
 Cartucho cerámico de 35 mm.
 Flexos 3/8.

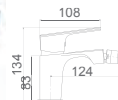

Ref.: **BDI017-2**

Monomando de bidé.
 Cuerpo de grifería en Latón cromado.
 Cartucho cerámico de 35 mm.
 Flexos 3/8.

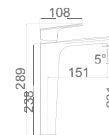

Ref.: **BDI017-3**

Monomando de lavabo.
 Cuerpo de grifería en Latón cromado.
 Cartucho cerámico de 35 mm.
 Flexos 3/8.





Bali

/ Serie



Ref: **BDI017-4**

Grifería baño/ducha de latón cromado.
 Soporte para mango de ducha en ABS.
 Mango ducha cuadrado.
 Presión máximo 6 at,mínimo 1 at.
 Caudal medio 12 l/min.
 Flexo reforzado extensible de 1,7/1,9 m
 Cartucho monomando cerámico 35mm.



Test de la grifería aprobado

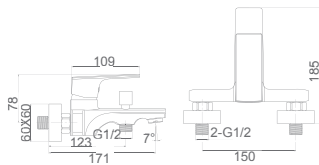

Ref: **BDI017-5**

Grifería ducha de latón cromado.
 Soporte para mango de ducha en ABS.
 Mango ducha cuadrado.
 Presión máximo 6 at,mínimo 1 at.
 Caudal medio 12 l/min.
 Flexo reforzado extensible de 1,7/1,9 m
 Cartucho monomando cerámico 35mm.



Test de la grifería aprobado

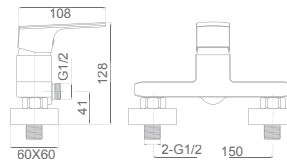



Europa

／ Serie



Ref.: **BDE011**

Barra de ducha de acero inox. 97 cm.
Rociador de acero inox. redondo 20cm, extraplano, cromado y antical.
Soporte teléfono regulable en altura.
Mango ducha redondo.
Presión máximo 6 at. mínimo 1 at.
Caudal medio 12 l/min.
Distribuidor redondo de latón cromado.
Flexo reforzado 1,5 m
Flexo de conexión a grifería reforzado de 60 cm







Ref. : BDK010

Barra de ducha de acero inox. extensible 93/133 cm.
 Rociador de acero inox. cuadrado 20cm, extraplano, cromado y antical.
 Soporte teléfono regulable en altura.
 Mango ducha cuadrado.
 Presión máximo 6 at. mínimo 1 at.
 Caudal medio 12 l/min.
 Distribuidor cuadrado de latón cromado.
 Flexo reforzado 1,5 m
 Flexo de conexión a grifería reforzado de 60 cm



Minsk
 / Serie



Grifería monomando
 cuadrada

Grifería termostática



Griferías termostáticas de nueva generación con cartuchos contruídos de polímero que les confieren una especial resistencia al agua de tipo medio y duro



Critería
termostática



38°C

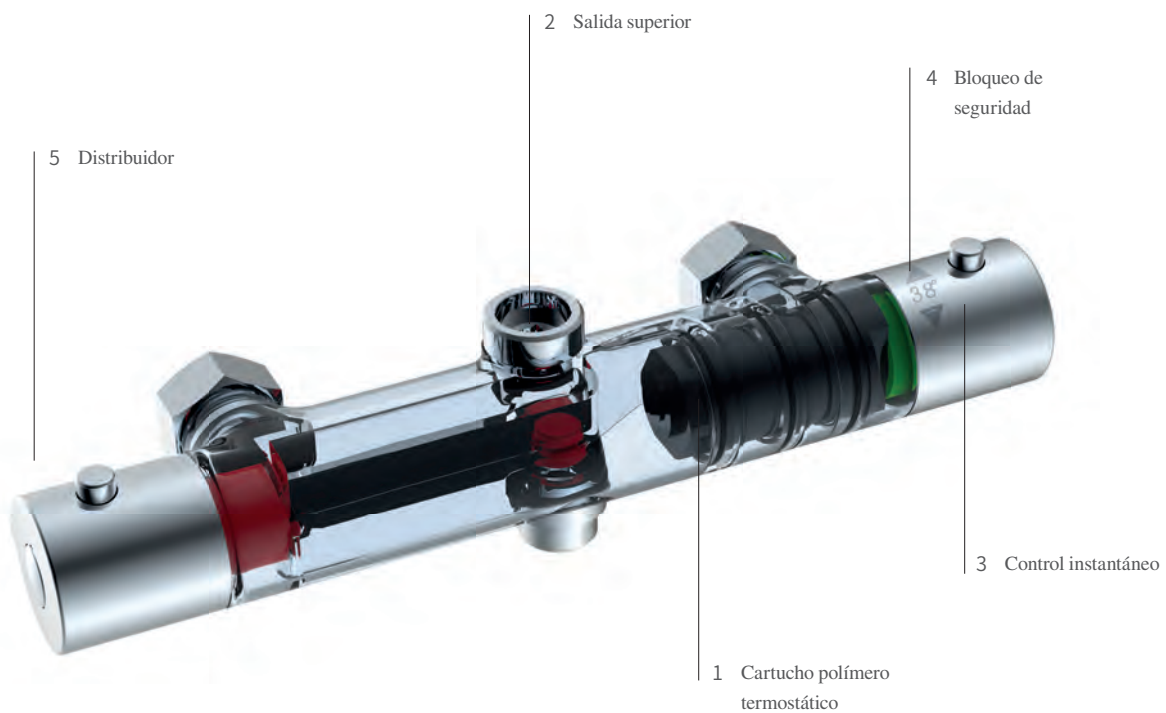

1
Con el cartucho termostático avanzado, el flujo de agua y la temperatura se pueden controlar exactamente y opcionalmente.

3
Controle exactamente el agua a la temperatura adecuada en un instante, para evitar el desperdicio de la temperatura o la presión del agua que cambia, proporcionándole una sensación constante y cómoda durante el baño.

2
Para mejorar la sensibilidad de los accesorios termostáticos, la salida superior permanece constante y en la presión de agua baja y alta.

4
El bloqueo de seguridad debe ser presionado para obtener una temperatura > 38 ° C, para evitar quemaduras.

5
El distribuidor integrado permite seleccionar la salida del agua en una dirección u otra.



PROFESSIONAL
IMEX
DESIGN

-082-

Creta

/ Serie



Ref. : BTC018

Rociador de acero inox. redondo Ø20 cm, extraplano, cromado y antical.
 Barra extensible de 90/138 cm
 Mango ducha redondo 3 posiciones.
 Grifería termostática de latón cromado con distribuidor incorporado.
 Presión máximo 6 at. mínimo 1.5 at.
 Caudal medio 12 l/min.
 Flexo reforzado 1,5 m.
 Cartucho termostático Vernet.

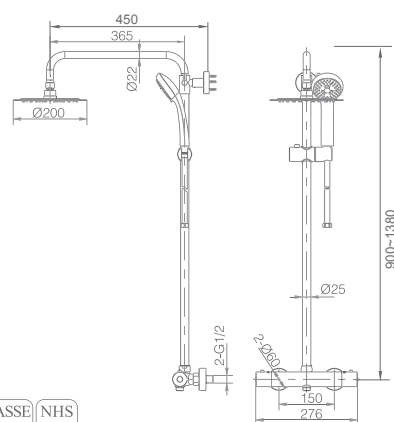

NF 77	EN 1111	ASSE 1016	ASSE 1070	ASSE 1017	NHS D08
----------	------------	--------------	--------------	--------------	------------



Cuerpo frío



Grifería
termostática

Creta

/ Serie

Ref. : **BTC018-5**

Mango ducha redondo 3 posiciones.
Grifería termostática ducha de latón cromado con distribuidor incorporado.
Presión máximo 6 at. mínimo 1,5 at.
Caudal medio 12 l/min.
Flexo reforzado extensible de 1,7/1,9 m
Cartucho termostático Vernet.

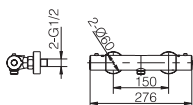



Criteria
termostática



PROFESSIONAL
IMEX
DESIGN

Praga

／ Serie

Los detalles representan la perfección; sus líneas ovaladas le aportan gran belleza y distinción, siendo un modelo único y exclusivo.



Ref. : BTP012

Rociador de acero inox. ovalado 20x30 cm, extraplano, cromado y antical.
Barra extensible ovalada de 85/138 cm
Mango ducha redondo 3 posiciones.
Grifería termostática de latón cromado con distribuidor incorporado.
Presión máximo 6 at. mínimo 1.5 at.
Caudal medio 12 l/min.
Flexo reforzado 1,5 m.
Cartucho termostático Sedal.

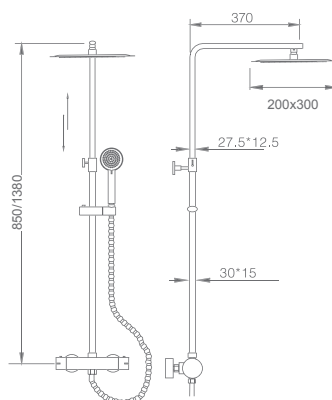

8 478023 770231





Londres

Serie

Uno de los modelos más competitivos de nuestra marca, ya que su relación calidad precio es excelente.

Ref. : BTL011

Rociador de acero inox. redondo Ø20 cm, extraplano, cromado y antical.
Barra extensible de 98/137 cm
Mango ducha redondo 3 posiciones.
Grifería termostática de latón cromado con distribuidor incorporado.
Presión máximo 6 at. mínimo 1.5 at.
Caudal medio 12 l/min.
Flexo reforzado 1,5 m.
Cartucho termostático Sedal.

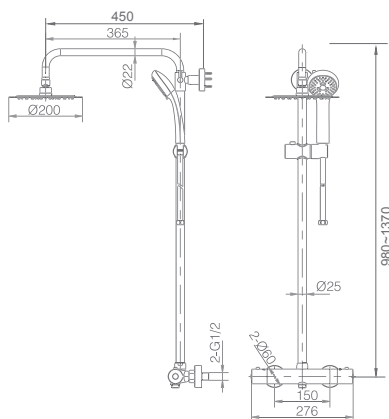

Grifería
termostática



PROFESSIONAL
IMEX
DESIGN

Bled

／ Serie Made in Europe

Uno de nuestros mejores productos. Durabilidad, resistencia y funcionamiento a muy baja presión hacen de este modelo uno de los más versátiles.

Ref : BTB010

Rociador de acero inox. redondo Ø20 cm, extraplano, cromado y antical.
Barra extensible de 90/150 cm
Mango ducha redondo 3 posiciones.
Grifería termostática de latón cromado con distribuidor incorporado.
Presión máximo 6 at. mínimo 0,75 at.
Caudal medio 12 l/min.
Flexo reforzado 1,5 m.
Cartucho polímero Vernet.

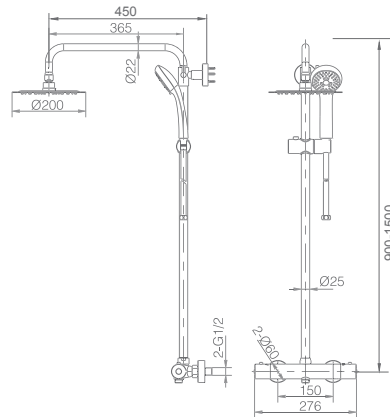

Grifería con
certificación



Grifería
termostática



IMEX

Vigo

Serie



Ref.: BTV013

Rociador de acero inox. cuadrado 20x20 cm, extraplano, cromado y antical.
Barra de ducha extensible de 95/141 cm
Mango ducha cuadrado.
Grifería termostática de latón cromado con distribuidor incorporado.
Presión máximo 6 at. mínimo 1,5 at.
Caudal medio 12 l/min.
Flexo reforzado 1,5 m.
Cartucho polímero Vernet.

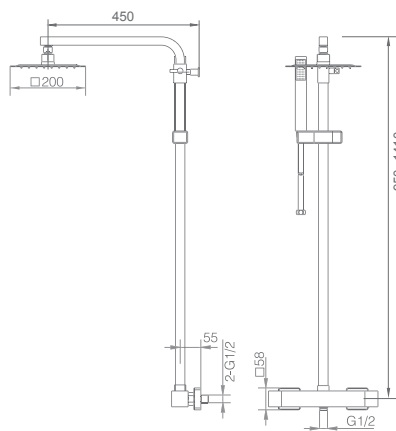



Duchas empotradas

La máxima expresión del diseño y las últimas novedades del mercado nos conducen a la integración de los productos en el baño.

IMEX se ha adaptado a los tiempos con la creación de diversas series empotradas.



Aruba

/ Serie

Líneas redondeadas y sutiles con un marcado carácter de diseño exclusivo y diferenciado.



Ref. : GPA015

Rociador de latón cromado de una pieza.
Barra de latón cromado con entrada de agua directa a pared y mango ducha redondo 2 posiciones.
Grifería monomando empotrada de dos vías de latón cromado.
Presión máximo 6 at, mínimo 1.5 at.
Caudal medio 12 l/min.
Flexo de PVC de 1,5 m y mango de ducha.
Cartucho cerámico 35mm.

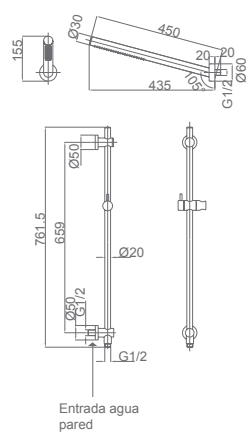

8 410201 124627







Bahamas

/ Serie

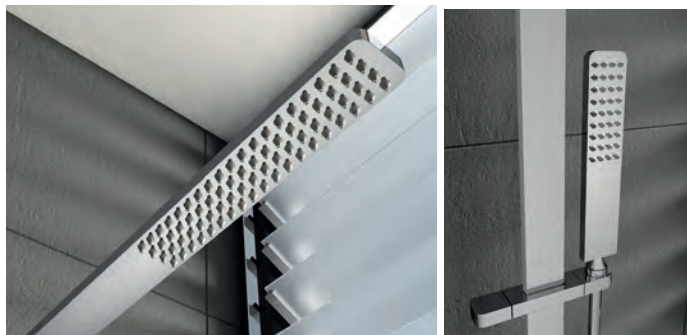

Ref. : **GPH016/CR**

Barra de latón cromado y rociador integrado con distribuidor incorporado, dos vías, entrada de agua a pared.
Grifería monomando empotrada de una vía de latón cromado.
Presión máximo 6 at.mínimo 1.5 at.
Caudal medio 12 l/min.
Flexo de PVC de 1,5 m y mango de ducha.
Cartucho cerámico 35mm.



8 410201 128625

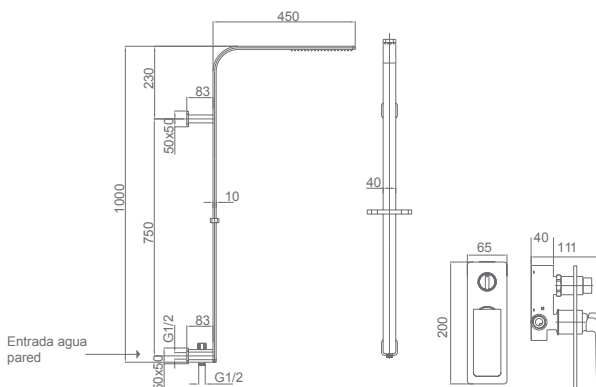

Duchas
empotradas

Bahamas

／ Serie



Ref. : **GPH016/BL**

Barra de latón lacada blanco mate y rociador integrado con distribuidor incorporado, dos vías entrada de agua a pared.
Grifería monomando empotrada de una vía blanco mate.
Presión máximo 6 at. mínimo 1.5 at.
Caudal medio 12 l/min.
Flexo de PVC blanco mate de 1,5 m y mango de ducha blanco mate.
Cartucho cerámico 35mm.



8 410201 127628

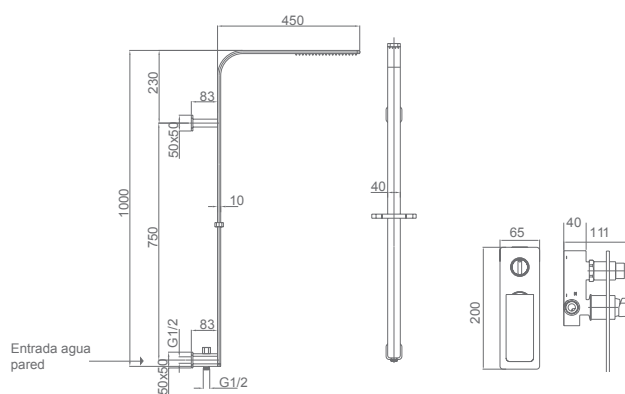





Bahamas

／ Serie



Ref. : GPH016/NG

Barra de latón lacada negro mate y rociador integrado con distribuidor incorporado, dos vías entrada de agua a pared.

Grifería monomando empotrada de una vía negro mate.

Presión máximo 6 at.mínimo 1.5 at.

Caudal medio 12 l/min.

Flexo de PVC negro mate de 1,5 m y mango de ducha negro mate.

Cartucho cerámico 35mm.

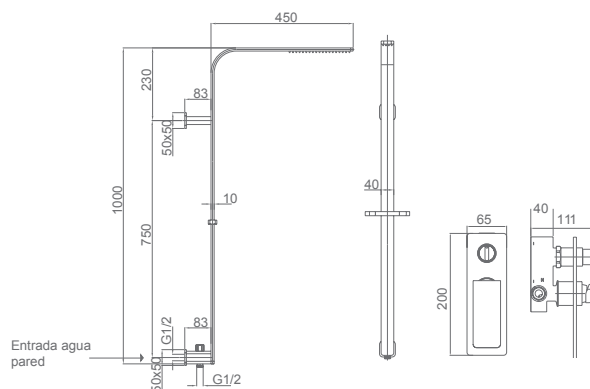

Borneo

／ Serie



Ref. : GPB022

Rociador de latón cromado de una pieza.
Barra de latón cromado con entrada de agua directa a pared y mango ducha cuadrado 3 posiciones.
Grifería monomando empotrada de dos vías de latón cromado.
Presión máximo 6 at, mínimo 1.5 at.
Caudal medio 12 l/min.
Flexo de PVC de 1,5 m y mango de ducha.
Cartucho cerámico 35mm.

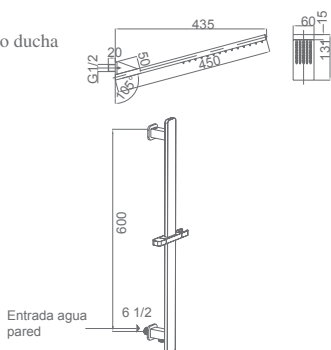

8 410201 125624







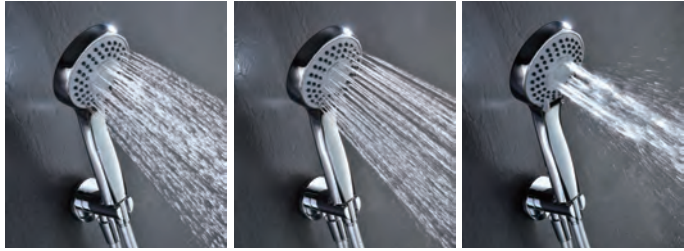

INSPIRACIÓN



Serie Oslo

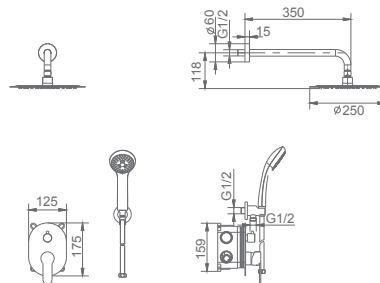

Ref. : GPE005

Rociador de acero inox. redondo Ø25cm, extraplano, cromado y antical.

Tubo salida pared.

Mango ducha redondo.

Grifería monomando de latón cromado con caja de registro dos vías.

Presión máximo 6 at. mínimo 1 at.

Caudal medio 12 l/min.

Distribuidor redondo de latón cromado.

Flexo PVC 1,5 m y mango de ducha.

Cartucho monomando cerámico 35mm.

Soporte salida pared



Serie Mónaco

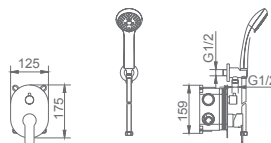
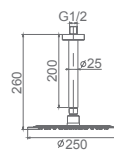

Ref. : GT003

Rociador de acero inox. redondo Ø25cm, extraplano, cromado y antical.

Tubo salida techo.

Mango ducha redondo.

Grifería monomando de latón cromado con caja de registro dos vías.

Presión máximo 6 at. mínimo 1 at.

Caudal medio 12 l/min.

Distribuidor redondo de latón cromado.

Flexo PVC 1,5 m y mango de ducha.

Cartucho monomando cerámico 35mm.

Soporte salida pared



Grifería con
certificación







Líneas rectas y depuradas máxima expresión, de una ducha integrada.



Serie Dublín

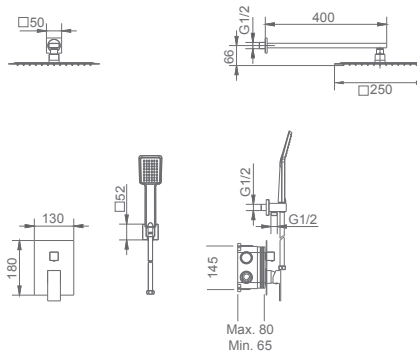

Ref. : GPE006

Rociador de acero inox. cuadrado 25x25cm, extraplano, cromado y antical.
 Tubo salida pared.
 Mango ducha cuadrado.
 Grifería monomando de latón cromado con caja de registro dos vías.
 Presión máximo 6 at. mínimo 1 at.
 Caudal medio 12 l/min.
 Distribuidor cuadrado de latón cromado.
 Flexo PVC 1,5 m y mango de ducha.
 Cartucho monomando cerámico 35mm.
 Soporte salida pared



Serie Berlín

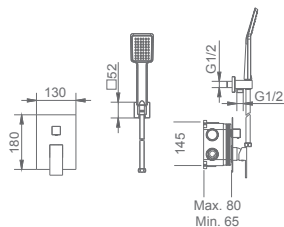
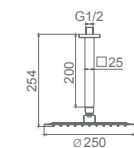

Ref. : GT006

Rociador de acero inox. cuadrado 25x25cm, extraplano, cromado y antical.

Tubo salida techo.

Mango ducha cuadrado.

Grifería monomando de latón cromado con caja de registro dos vías.

Presión máximo 6 at. mínimo 1 at.

Caudal medio 12 l/min.

Distribuidor cuadrado de latón cromado.

Flexo PVC 1,5 m y mango de ducha.

Cartucho monomando cerámico 35mm

Soporte salida pared



Grifería con certificación







Serie Volga

Ref. : **GET015 (encastrado a techo)**

Rociador de acero inox. Cuadrado 40X40cm,extraplano,cromado y antical.
Mango ducha cuadrado.
Grifería monomando de latón cromado dos vías con caja de registro.
Presión máximo 6 at,mínimo 1 at.
Caudal medio 12 l/min.
Distribuidor cuadrado de latón cromado.
Flexo PVC 1,5 m y mango de ducha.
Cartucho monomando cerámico 35mm.
Incluye premarco
Soporte mango ducha salida pared



8 410201 160625

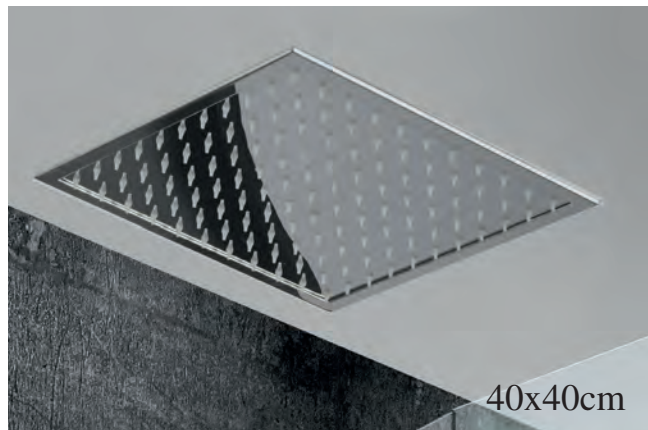

40x40cm

Serie Gales

Ref. : **GTG008 (encastrado a techo)**

Rociador de acero inox. Cuadrado 30X30cm,extraplano,cromado y antical.
Mango ducha cuadrado.
Grifería monomando de latón cromado dos vías con caja de registro.
Presión máximo 6 at,mínimo 1 at.
Caudal medio 12 l/min.
Distribuidor cuadrado de latón cromado.
Flexo PVC 1,5 m y mango de ducha.
Cartucho monomando cerámico 35mm.
Incluye premarco
Soporte mango ducha salida pared



8 478023 772952

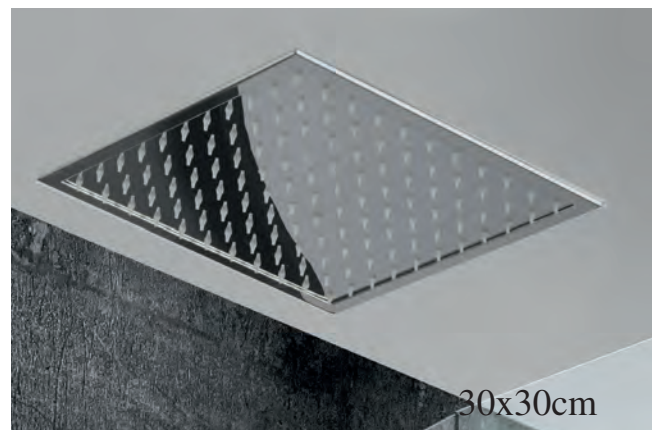

30x30cm



Sumatra

Serie

Conjunto de ducha de nueva creación. Gracias a su espectacular rociador de grandes dimensiones y diversas funciones capaces de aportar relax y confort excepcionales.



Ref. : GTS019 (encastrado a techo)

Rociador de acero inox. rectangular 48X59cm, extraplano, cromado y antical con tres salidas de agua opcionales.

Mango ducha cuadrado.

Grifería monomando de latón cromado 4 vías con caja de registro.

Presión máximo 6 at. mínimo 3 at.

Caudal medio 12 l/min.

Distribuidor cuadrado de latón cromado.

Flexo PVC 1,5 m y mango de ducha.

Cartucho monomando cerámico 35mm.

Incluye accesorios de montaje a techo.

Soporte mango ducha salida a pared.

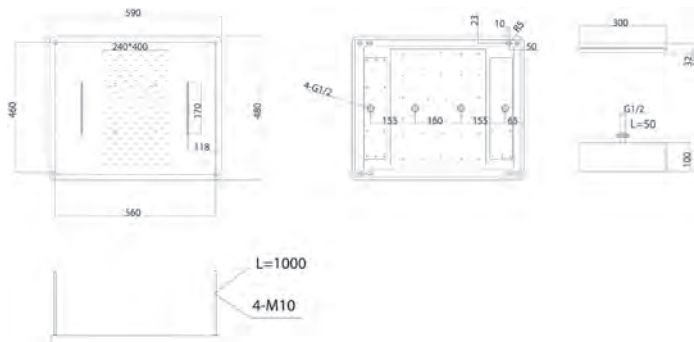





Formentera

／ Serie

Detalles que representan la perfección, modelo diseñado para aportar un máximo confort y elegancia, creando un espacio en el baño único e irrepetible.

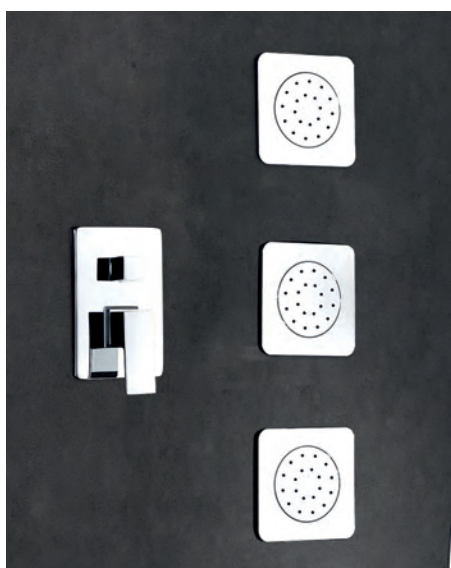

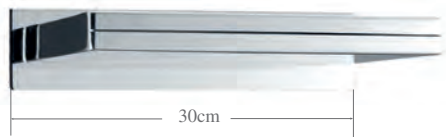

Ref. :GPE008

Rociador cascada 30 cm, cromado, acero S304.
Mango ducha Cuadrado.
Grifería monomando de latón cromado de 3 vías.
Presión máximo 6 at, mínimo 1 at.
Caudal medio 12 l/min.
Distribuidor Cuadrado de latón cromado.
Flexo PVC 1,5 m.
Cartucho monomando cerámico de 35mm.
Tres Jet Latón cromado y antical.
Soporte mango ducha salida a pared.





Java

/ Serie

Conjunto de baño empotrado, máxima expresión del relax en su estado pleno, gracias a su cascada de grandes dimensiones. Es un producto polivalente con tres funciones de uso: llenado de bañera, rociador superior y mango de ducha.

Ref. :GPV017

Rociador Cuadrado 25x25 cm cromado y antical.
Mango ducha Cuadrado.
Grifería monomando de latón cromado 3 vías.
Caño de bañera cascada de 30 cm, acero S304.
Presión máximo 6 at. mínimo 1 at.
Caudal medio 12 l/min.
Distribuidor Cuadrado de latón cromado.
Flexo PVC 1,5 m.
Cartucho monomando cerámico 35mm.
Soporte mango ducha salida a pared.
Tubo pared cuadrado







IMEX SHOWER



Serie Italia

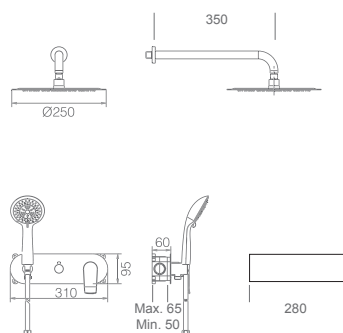

Ref. : GPI013

Rociador de acero inox. redondo Ø25cm, extraplano, cromado y antical.
Tubo salida pared de latón.
Mango ducha redondo.
Grifería monomando de latón cromado 2 vías con caja de registro.
Presión máximo 6 at. mínimo 1 at.
Caudal medio 12 l/min.
Distribuidor redondo de latón cromado.
Flexo PVC 1,5 m .
Cartucho monomando cerámico 35mm.



Serie Francia

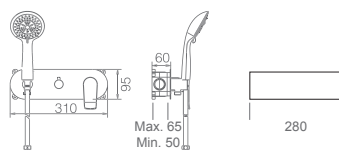

Ref. : GTF014

Rociador de acero inox. redondo Ø25cm, extraplano, cromado y antical.
Tubo salida techo de latón.
Mango ducha redondo.
Grifería monomando de latón cromado 2 vías con caja de registro.
Presión máximo 6 at. mínimo 1 at.
Caudal medio 12 l/min.
Distribuidor redondo de latón cromado.
Flexo PVC 1,5 m .
Cartucho monomando cerámico 35mm.

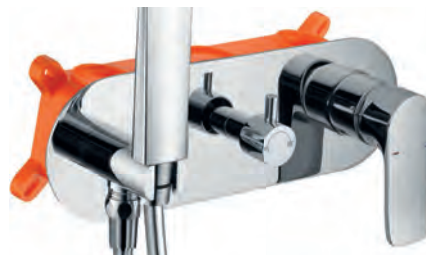





Serie Noruega

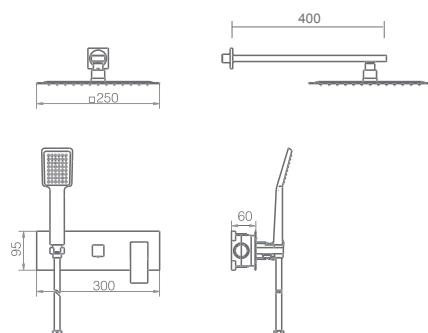

Ref. : GPN011

Rociador de acero inox. Cuadrado
25X25cm,extraplano,cromado y antical.
Tubo salida pared de latón.
Mango ducha cuadrado.
Grifería monomando de latón cromado 2 vías, caja de registro.
Presión máximo 6 at.mínimo 1 at.
Caudal medio 12 l/min.
Distribuidor cuadrado de latón cromado.
Flexo PVC 1,5 m.
Cartucho monomando cerámico 35mm.



Serie Finlandia

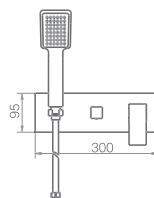
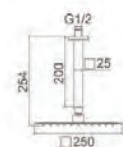

Ref. : GTF012

Rociador de acero inox. Cuadrado
25X25cm,extraplano,cromado y antical.
Tubo salida techo de latón.
Mango ducha cuadrado.
Grifería monomando de latón cromado 2 vías, caja
de registro.
Presión máximo 6 at.mínimo 1 at.
Caudal medio 12 l/min.
Distribuidor cuadrado de latón cromado.
Flexo PVC 1,5 m.
Cartucho monomando cerámico 35mm.







Serie Cies

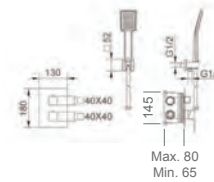

Ref. : GPC009

Rociador de acero inox. Cuadrado 25X25cm, extraplano, cromado y antical.
 Tubo salida pared de latón..
 Mango ducha cuadrado.
 Grifería termostática de latón cromado, 2 vías con caja de registro.
 Presión máximo 6 at.mínimo 1 at.
 Caudal medio 12 l/min.
 Distribuidor cuadrado de latón cromado.
 Flexo reforzado PVC 1,5 m
 Cartucho termostático VERNET
 Soporte mango ducha con salida agua pared.



Serie Ons



Ref. : GPC010

Rociador de acero inox. Cuadrado 25X25cm, extraplano, cromado y antical.
 Tubo salida techo latón.
 Mango ducha cuadrado.
 Grifería termostática de latón cromado, 2 vías con caja de registro.
 Presión máximo 6 at.mínimo 1 at.
 Caudal medio 12 l/min.
 Distribuidor cuadrado de latón cromado.
 Flexo reforzado PVC 1,5 m
 Cartucho termostático VERNET.
 Soporte mango ducha con salida agua pared.

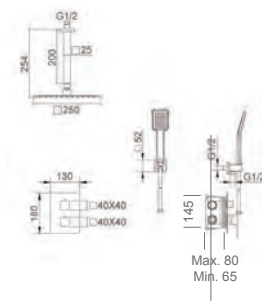

NF 77	EN 1111	ASSE 1016	ASSE 1070	ASSE 1017	NHS D08
-------	---------	-----------	-----------	-----------	---------



Malta

／ Serie

Ref. : **GLM021**
 Grifería empotrada monomando
 Latón cromado
 Box de registro.

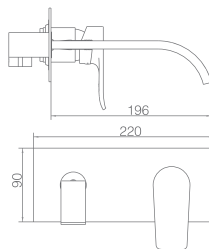



Suiza

／ Serie

Ref. : **GLE020**
 Grifería empotrada monomando
 Latón cromado
 Box de registro.

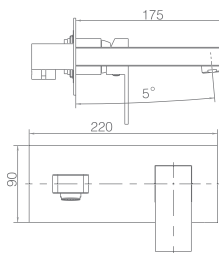

Termostáticos empotrados



Ref. : GST22V (dos vías)

Grifería empotrada termostática, dos vías.
Laton cromado
Box de registro.
Cartucho termostático Vernet.



Max. 80
Min. 65



Ref. : GST33V (tres vías)

Grifería empotrada termostática,
tres vías.
Laton cromado
Box de registro.
Cartucho termostático Vernet.



Max. 80
Min. 65



Ref. : GST44V (cuatro vías)

Grifería empotrada termostática,
cuatro vías.
Laton cromado
Box de registro.
Cartucho termostático Vernet.



Max. 80
Min. 65

Monomandos empotrados



Ref. : GSM01V (una vía)

Grifería empotrada monomando,
1 vías
Latón cromado
Cartucho cerámico 35mm

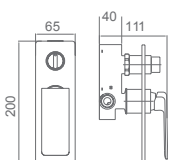

Ref. : GSM02V (dos vías)

Grifería empotrada monomando,
2 vías.
Latón cromado
Box de registro.
Cartucho cerámico 35mm



Ref. : GSM03V (tres vías)

Grifería empotrada monomando,
3 vías.
Latón cromado
Box de registro.
Cartucho cerámico 35mm



Ref. : GSM04V (cuatro vías)

Grifería empotrada monomando,
4 vías.
Latón cromado
Box de registro.
Cartucho cerámico 35mm

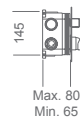





Grifería de cocina





Grieneria de
cocina



Torino

／ Serie



Ref. : **GCE007**

Grifería monomando extraíble.
Cuerpo de grifería en Latón cromado.
Cartucho cerámico de 35 mm.
Flexos 50cm.



Grifería con
certificación

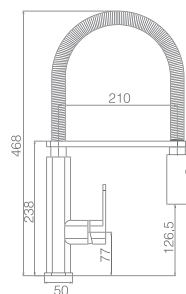

Toulouse

／ Serie



Ref. : GCE008

Grifería monomando extraíble.
Cuerpo de grifería en Latón cromado.
Cartucho cerámico de 35 mm.
Flexos 50cm.

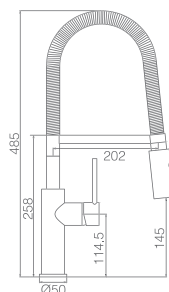





Laos

/ Serie



Ref. : GCE011

Grifería monomando extraíble.
Cuerpo de grifería en Latón cromado.
Cartucho cerámico Sedal de 25 mm.
Flexos 50cm.



Ref. : GCE012

Grifería monomando extraíble.
Cuerpo de grifería en negro mate.
Cartucho cerámico Sedal de 25 mm.
Flexos 50cm.



Ref. : GCE014

Grifería monomando extraíble.
Cuerpo de grifería en blanco mate.
Cartucho cerámico Sedal de 25 mm.
Flexos 50cm.





Malta

／ Serie



Ref. : **GCE006**

Grifería monomando extraíble.
Cuerpo de grifería cromado.
Cartucho cerámico de 35 mm.
Flexos 50cm.

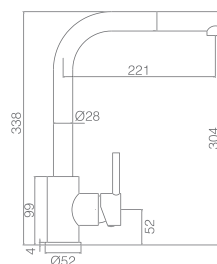

Venecia

／ Serie



Ref. : GCE100

Grifería monomando de cocina.
Cuerpo de grifería en Latón cromado.
Cartucho cerámico de 35 mm.
Flexos 50cm.

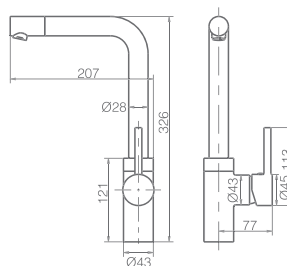





Constanza

/ Serie



Ref.: **GCE005**

Grifería monomando extraíble.
Cuerpo de grifería cromado.
Cartucho cerámico de 35 mm.
Flexos 50cm.

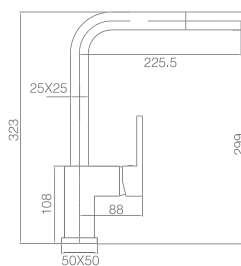

Pireo

／ Serie



Ref. : GOS003

Grifería monomando de dos vías (osmosis)
Cuerpo de grifería en Latón cromado.
Cartucho cerámico de 35 mm.
Flexos 50cm.

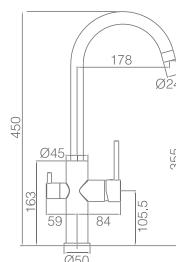

Osmosis





Osmosis

Capri

/ Serie



Ref.: GOS002

Grifería monomando de dos vias (osmosis)
Cuerpo de grifería en Latón cromado.
Cartucho cerámico de 35 mm.
Flexos 50cm.



Grifería con certificación

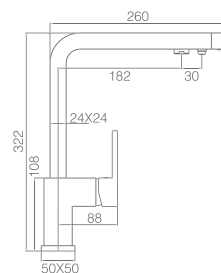

Montecarlo

／ Serie



Ref. : **GOS001**

Grifería monomando de dos vías (osmosis)
Cuerpo de grifería en Latón cromado.
Cartucho cerámico de 35 mm.
Flexos 50cm.

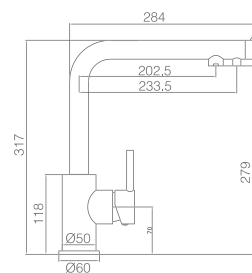



Osmosis



Lyon

Serie

Líneas simples y depuradas para un modelo que aúnan calidad y diseño.



Ref. : **GCR002**

Grifería monomando de cocina.
Cuerpo de grifería en Latón cromado.
Cartucho cerámico de 35 mm.
Flexos 50cm.

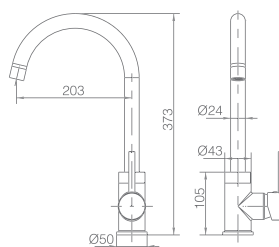

Mikonos

/ Serie



Ref.: **GCC002**

Grifería monomando de cocina.
Cuerpo de grifería en Latón cromado.
Cartucho cerámico de 35 mm.
Flexos 50cm.

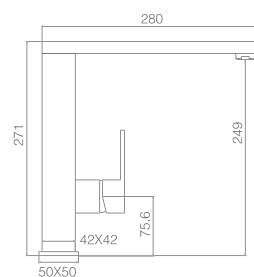





Cox
Serie



Ref.: **GCC001**

Grifería monomando de cocina.
Cuerpo de grifería en Latón cromado.
Cartucho cerámico de 35 mm.
Flexos 50cm.



Grifería con
certificación

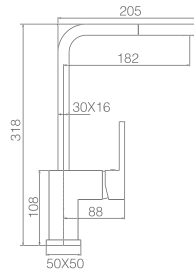



PROFESSIONAL
IMEX
DESIGN

Viena

／ Serie

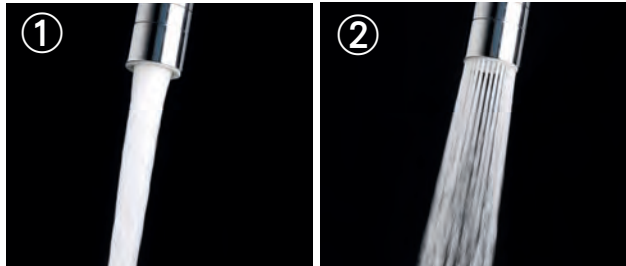

Ref. : GCE009

Grifería monomando de cocina.
Cuerpo de grifería en Latón cromado y
tubo flexible en blanco mate.
Cartucho cerámico de 35 mm.
Aireador de dos posiciones.
Flexos 50cm.

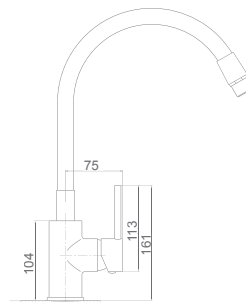



PROFESSIONAL
IMEX
DESIGN

Verona

／ Serie

Calidad y prestaciones dentro de un producto llevado a la máxima expresión. De gran utilidad son sus dos funciones de salida de agua que nos permiten aumentar la presión con un simple giro.

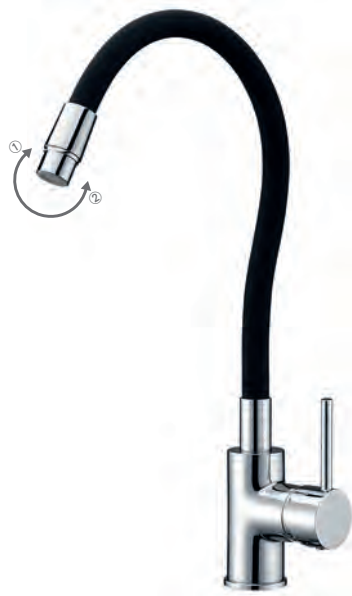
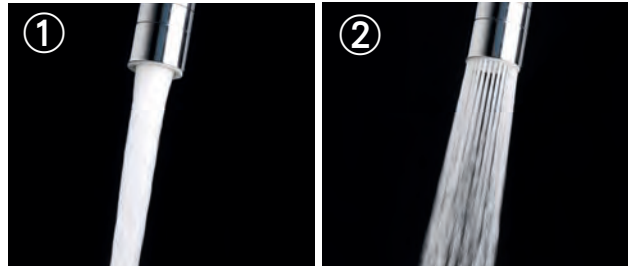

Ref.: **GCE010**

Grifería monomando de cocina.
Cuerpo de grifería en Latón cromado y tubo flexible en negro mate.
Cartucho cerámico de 35 mm.
Aireador de dos posiciones.

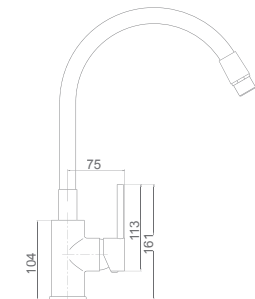



Rociadores

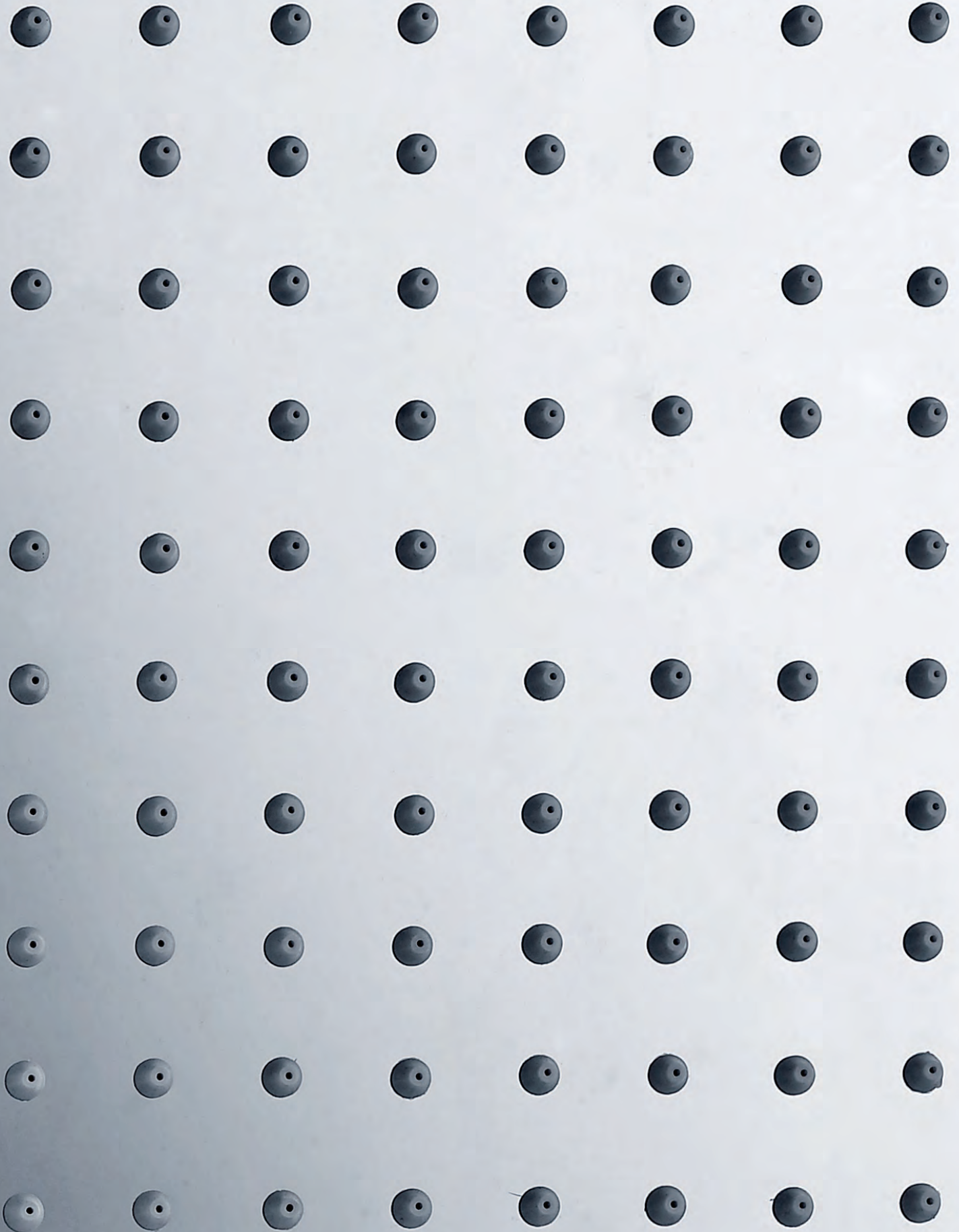





Ref. : RDN001

Dimensiones Ø20cm
Rociador Redondo Extraplano
Material : Acero Inox S304
Acabado : Cromado



Ref. : RDN003

Dimensiones Ø30cm
Rociador Redondo Extraplano
Material : Acero Inox S304
Acabado : Cromado



Ref. : RDN002

Dimensiones Ø25cm
Rociador Redondo Extraplano
Material : Acero Inox S304
Acabado : Cromado

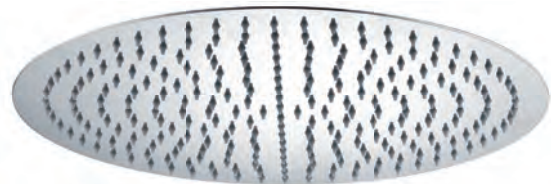

Ref. : RDN004

Dimensiones Ø40cm
Rociador Redondo Extraplano
Material : Acero Inox S304
Acabado : Cromado







Ref. : RDC001
Dimensiones 20X20cm
Rociador Cuadrado Extraplano
Material : Acero Inox S304
Acabado : Cromado



9 780201 373226



Ref. : RDC003
Dimensiones 30X30cm
Rociador Cuadrado Extraplano
Material : Acero Inox S304
Acabado : Cromado



9 780201 373424



Ref. : RDC002
Dimensiones 25X25cm
Rociador Cuadrado Extraplano
Material : Acero Inox S304
Acabado : Cromado



9 780201 373325



Ref. : RDC004
Dimensiones 40X40cm
Rociador Cuadrado Extraplano
Material : Acero Inox S304
Acabado : Cromado



9 780201 373523



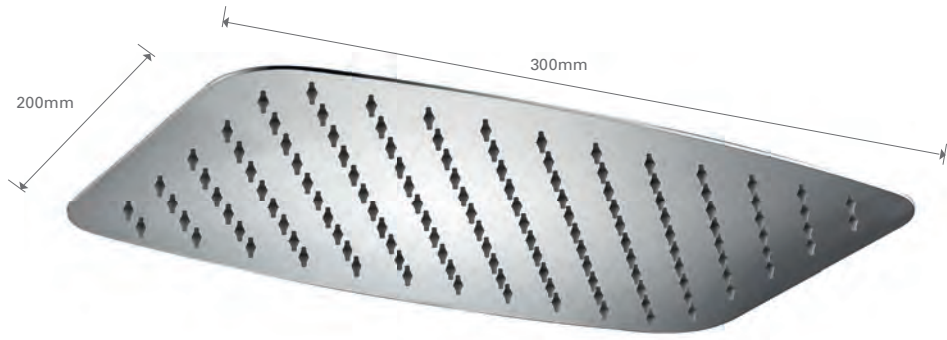

Ref. : RDR001



Dimensiones 20x30 cm
Rociador ovalado extraplano
Material : Acero Inox S304
Acabado : Cromado

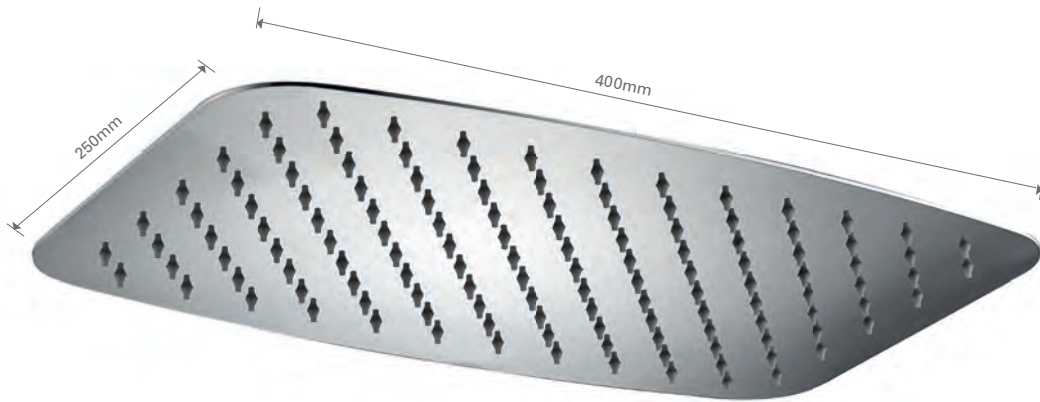

Ref. : RDR002



Dimensiones 25x40 cm
Rociador ovalado extraplano
Material : Acero Inox S304
Acabado : Cromado



Ref. : **RDN005**

Material : Latón
Acabado : Cromado

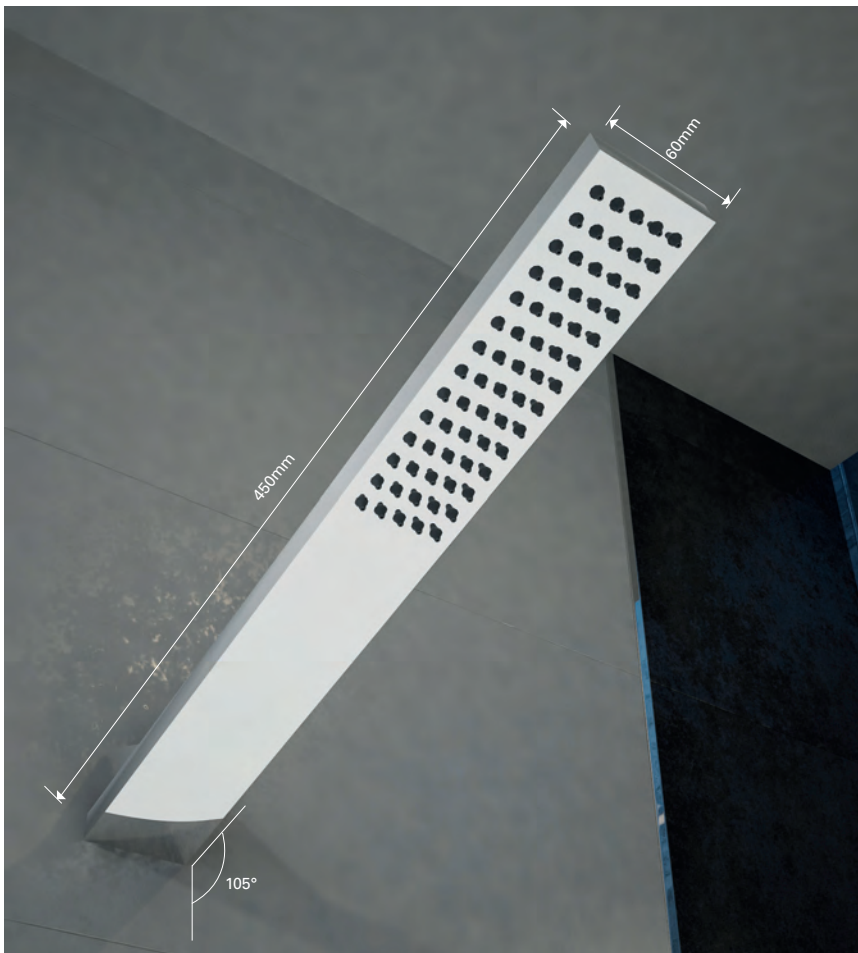

Ref. : **RDC005**

Material : Latón
Acabado : Cromado



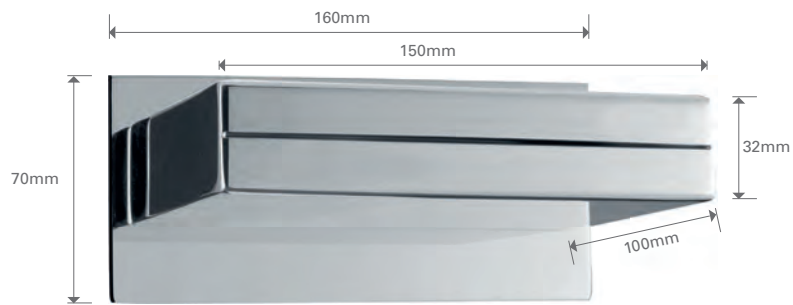

Ref. : RDF002

Material : Acero Inox S304
Acabado : Cromado

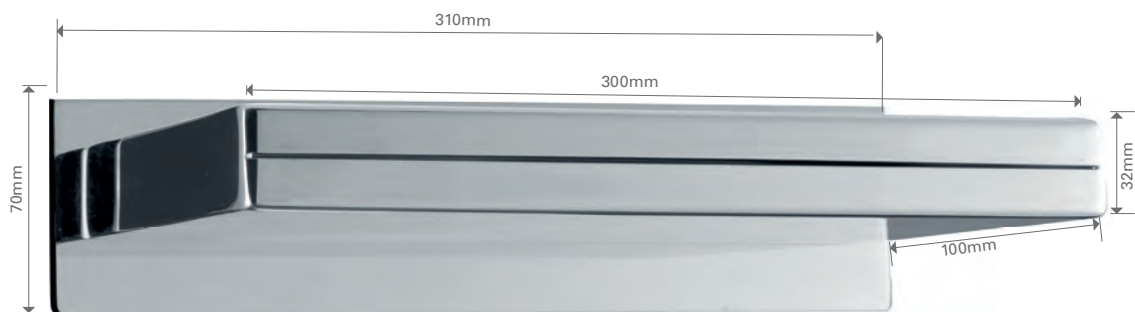

Ref. : RDF003

Material : Acero Inox S304
Acabado : Cromado

Para su correcto funcionamiento
necesita 6 at de presión



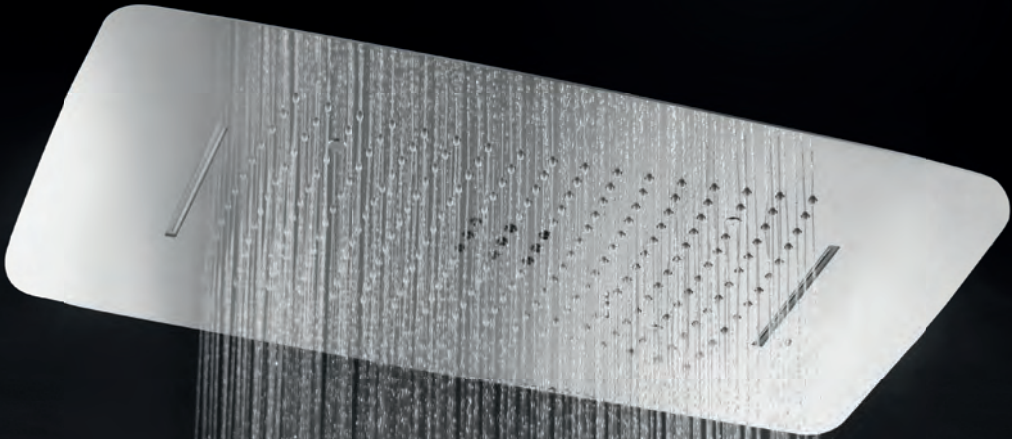



Ref. : RDG590 (dimensiones 59x48 cm)

Material : Acero Inox S304
Acabado : Cromado

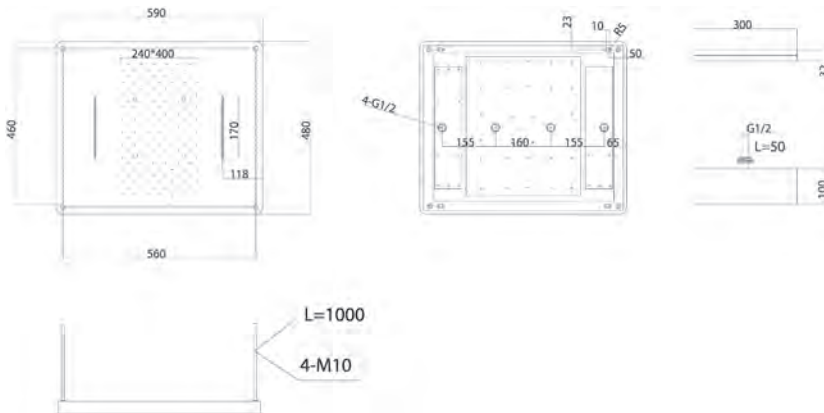

Bidés empotrados

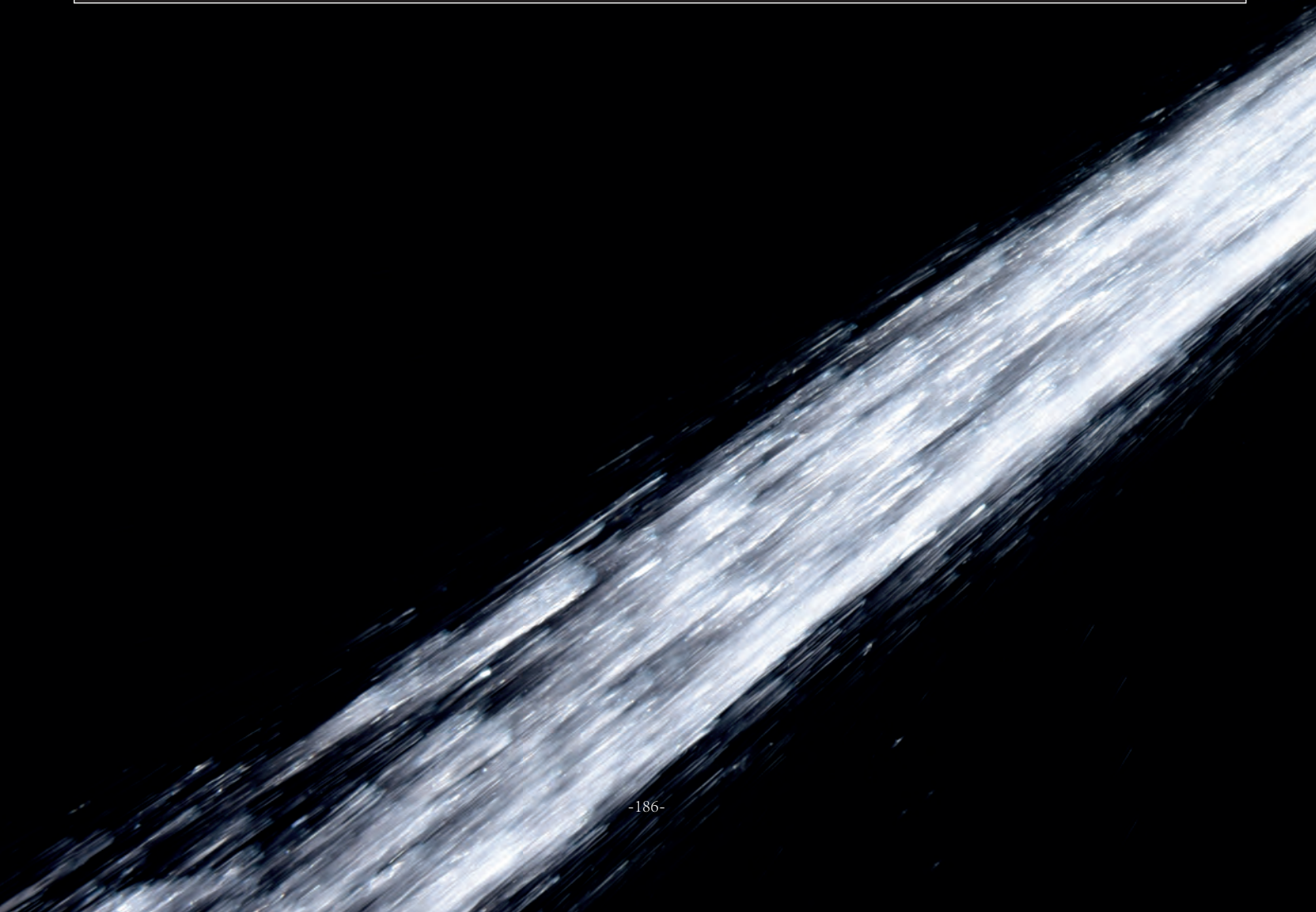





Munich

／ Serie



Ref. : RDM001

Grifería empotrada de bidé.
Agua fría y caliente.
Mango de 1 posición.
Latón cromado.
Flexo de acero reforzado de 100 cm.

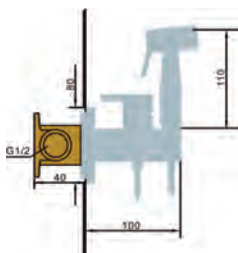

Maui

／ Serie





Ref. : **RDM004/CR**

Grifería empotrada de bidé.
Agua fría y caliente.
Mango de dos posiciones.
Latón cromado.
Flexo de acero reforzado de 100 cm.

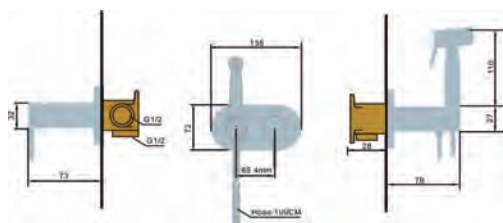



Irlanda

／ Serie

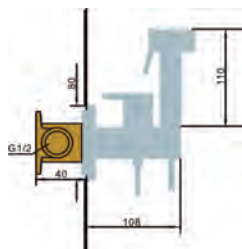
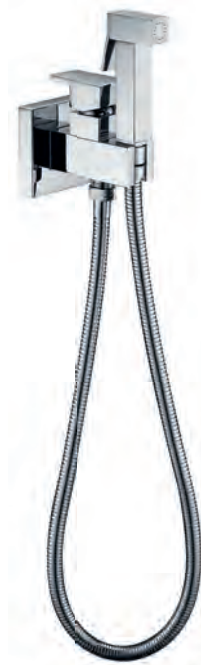

Ref. : **RDM003**

Grifería empotrada de bidé.

Agua fría y caliente.

Mango de 1 posición

Latón cromado.

Flexo de acero reforzado de 100 cm



Conexion W.C.



Ness

/ Serie

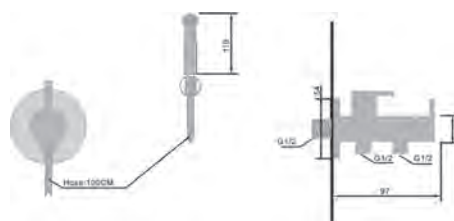

Conexion W.C.

Ref. : **RDM005**

Grifería empotrada de bidé.

Agua fría.

Mango dos posiciones.

Latón cromado.

Flexo acero reforzado de 100 cm.

Latiguillo de conexión al WC no incluido.



8 410201 135623

Accesorios de ducha





PROFESSIONAL
IMEX
DESIGN



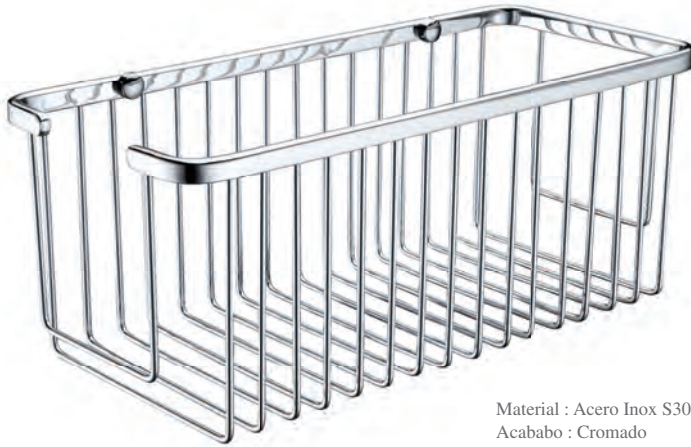

Material : Acero Inox S304
Acababo : Cromado

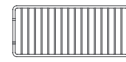
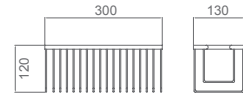

Ref. : **ADF002**

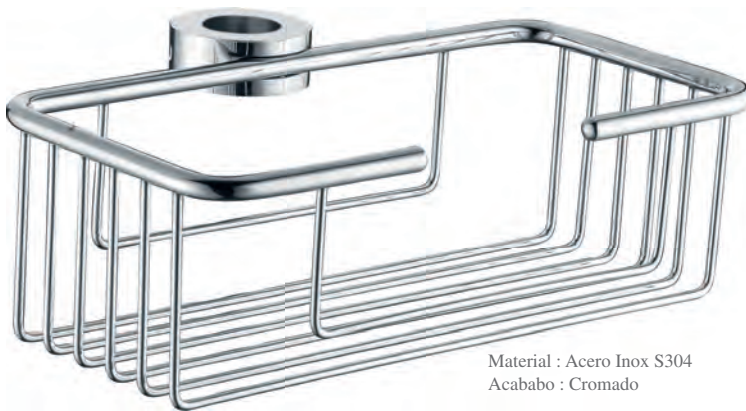

Material : Acero Inox S304
Acababo : Cromado

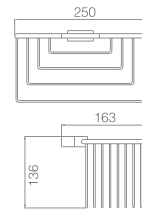

Ref. : **ADB001**



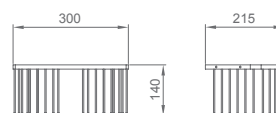

Ref.: ADR001



Material : Acero Inox S304
Acabado : Cromado





Material : Acero Inox S304
Acabado : Cromado

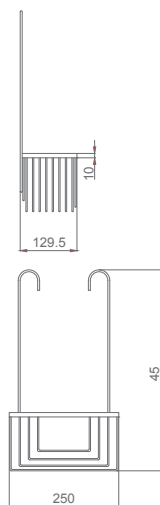

Ref. : ADG003 (PARA GRIFERIA)



Material : Latón
Acabado : Cromado



Ref. : AAS004



Mangos de ducha



Serie Austin



Ref. : MDA008/CR

Modelo Austin cromado
Mangos de ducha 3 posiciones
Mango de ducha de ABS, ergonómico y antical.

Diámetro 12 cm



Ref. : MDA008/NG

Modelo Austin, acabado negro mate.
Mangos de ducha 3 posiciones
Mango de ducha de ABS, ergonómico y antical.

Diámetro 12 cm



Ref. : MDA008/BL

Modelo Austin, acabado blanco mate.
Mangos de ducha 3 posiciones
Mango de ducha de ABS, ergonómico y antical.

Diámetro 12 cm



Serie New York



Ref. : MDN009/CR

Modelo New York

Mango de ducha con pulsador de 3 posiciones

Mango de ducha de ABS, ergonómico y antical

Diámetro 8 cm



Ref. : MDN009/NG

Modelo New York, acabado negro mate.

Mango de ducha con pulsador de 3 posiciones

Mango de ducha de ABS, ergonómico y antical

Diámetro 8 cm



Ref. : MDN009/BL

Modelo New York, acabado blanco mate.

Mango de ducha con pulsador de 3 posiciones

Mango de ducha de ABS, ergonómico y antical

Diámetro 8 cm







Serie Kansas



Ref.: **MDK011**

Modelo Kansas

Mango de ducha con pulsador de 2 posiciones,
de ABS, ergonómico y antical



8 410201 143628



Serie Nevada

Ref.: **MDN012**

Modelo Nevada

Mango de ducha 4 posiciones de ABS,
ergonómico y antical
Diámetro 8,5 cm



8 410201 144625



Ref.: MDD010

Modelo Denver
Mangos de ducha 3 posiciones
Mango de ducha de ABS,
ergonómico y antical
Diámetro 10 cm



Ref.: MDM006

Modelo Miami
Mangos de ducha 3 posiciones
Mango de ducha de
ABS,ergonómico y antical
Diámetro 10 cm



Ref.: MDG004

Modelo Houston
Mangos de ducha 3 posiciones.
Mango de ducha de
ABS,ergonómico y antical
Diámetro 9,5 cm





Ref. : MDC003

Modelo Orlando
Mangos de ducha 2 posiciones.
Mango de ducha de
ABS,ergonómico y antical
Diámetro 9,5 cm



Ref. : MDL005

Modelo Chicago
Mangos de ducha 5 posiciones.
Mango de ducha de
ABS,ergonómico y antical
Diámetro 8,5 cm



Ref. : MDB002

Modelo Boston.
Mangos de ducha 1 posición
Mango de ducha de
ABS,ergonómico y antical
Diámetro 10 cm



Ref. : MDL001

Modelo Dallas
Mangos de ducha 1 posición
Mango de ducha de
ABS,ergonómico y antical
Diámetro 6 cm





Ref. : VCC007 (blanco mate)

Apta para todos los lavabos y bidés, con o sin rebosadero.
Sistema de apertura/cierre garantizado para ciclos de 20.000 usos.
Rosca inferior de 1 1/4.
Sistema antical.
Fabricadas en latón,cromado.
Montaje rápido y sencillo.



Producto certificado

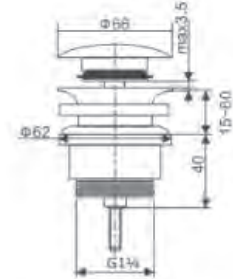

Ref. : VCC008 (negro mate)

Apta para todos los lavabos y bidés,con o sin rebosadero.
Sistema de apertura/cierre garantizado para ciclos de 20.000 usos.
Rosca inferior de 1 1/4.
Sistema antical.
Fabricadas en latón,cromado.
Montaje rápido y sencillo.



Producto certificado

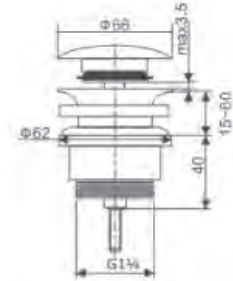

Ref. : VCC003 (cerámica blanco brillo)

Apta para todos los lavabos y bidés,con o sin rebosadero.
Sistema de apertura/cierre garantizado para ciclos de 20.000 usos.
Rosca inferior de 1 1/4.
Sistema antical.
Fabricadas en latón,cromado.
Montaje rápido y sencillo.



Producto certificado

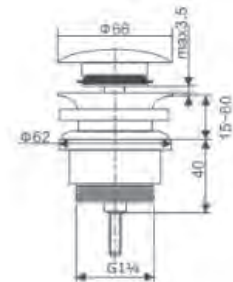



Ref. : VCC001

Apta para todos los lavabos y bidés, con o sin rebosadero.
 Sistema de apertura/cierre garantizado para ciclos de 20.000 usos.
 Rosca inferior de 1 1/4.
 Sistema antical.
 Fabricadas en latón,cromado.
 Montaje rápido y sencillo.



Producto certificado



Ref. : VCC002

Apta para todos los lavabos y bidés, con o sin rebosadero.
 Sistema de apertura/cierre garantizado para ciclos de 20.000 usos.
 Rosca inferior de 1 1/4.
 Sistema antical.
 Fabricadas en latón,cromado.
 Montaje rápido y sencillo.



Producto certificado

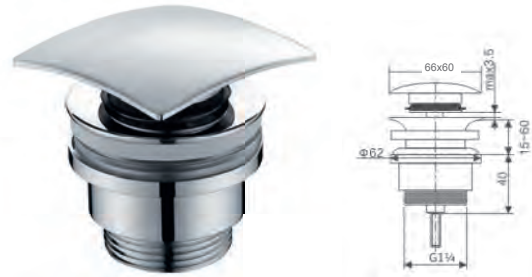

Ref. : VCC006

Apta para todos los lavabos y bidés, con o sin rebosadero.
 Sistema de apertura/cierre garantizado para ciclos de 20.000 usos.
 Rosca inferior de 1 1/4.
 Sistema antical.
 Fabricadas en latón,cromado.
 Montaje rápido y sencillo.



Producto certificado



Ref. : VCC005 (larga)

Apta para todos los lavabos y bidés, con o sin rebosadero.
 Sistema de apertura/cierre garantizado para ciclos de 20.000 usos.
 Rosca inferior de 1 1/4.
 Sistema antical.
 Fabricadas en latón,cromado.
 Montaje rápido y sencillo.



Producto certificado





Ref. : FLX001
Flexo de ducha de acero reforzado,
extensible de 150 a 170 cm.



Ref. : FLX002
Flexo de ducha de PVC de 150cm.



Ref. : FLX003 (peso 370 gr)
Flexo de ducha de latón reforzado,
extensible de 150 a 170 cm.



Ref. : FLX004
Flexo de ducha de acero reforzado,
extensible de 170 a 190 cm.



Ref. : FLX005/BL (blanco mate)
Flexo de ducha de PVC de 150cm.



Ref. : FLX005/NG (negro mate)
Flexo de ducha de PVC de 150cm.





Ref.: **SFR001**



Ref.: **SFR001/BL (blanco mate)**



Ref.: **SFR001/NG (negro mate)**



Ref.: **SFD002**



Ref.: **SFD002/BL (blanco mate)**



Ref.: **SFD002/NG (negro mate)**





Ref. : KITR01

Modelo Rex
 Mango de ducha 5 posiciones, de ABS, ergonómico y antical.
 Flexo de acero reforzado extensible 170/190cm, con terminaciones en latón cromado.
 Soporte de ABS orientable y dirigible



8 410201 199625



Caño de bañera de latón plegable

Material : Latón
 Acabado : Cromado

Ref. : CBP001



8 410201 202622

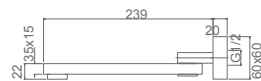



Ref: **SCL001**

Sifon cromado visto redondo
Bote sífónico



Producto certificado



Material : Latón y zamak
Acababo : Cromado

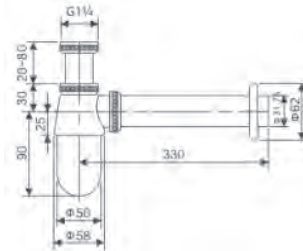

Ref: **SCL002**

Sifon cromado visto redondo
Bote sífónico



Producto certificado



Material : Latón y zamak
Acababo : Cromado

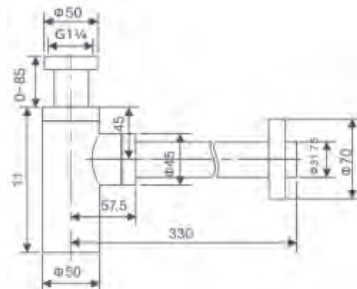

Ref: **SCL003**

Sifon cromado visto cuadrado.
Bote sífónico



Producto certificado



Material : Latón y zamak
Acababo : Cromado

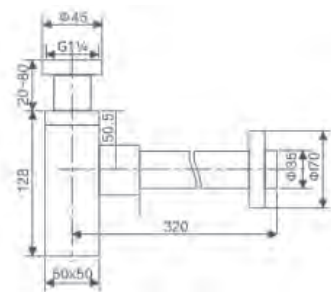

Complementos y repuestos





Ref.: **BPR001** (latón)



Ref.: **BPF002** (latón)



Ref.: **BTR006** (latón)

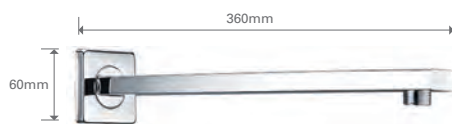

Ref.: **BPC003** (latón)



Ref.: **BPE004** (latón)



Ref.: **BTC007** (latón)

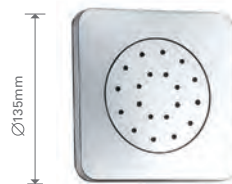

Ref.: **JCD002** (latón)





Ref. : SMD005



8 410201 187622



Ref. : RR0001



8 410201 172628



Ref. : RR0002



8 410201 189626



Ø24mm

Ref. : RR0003



Ø28mm

Ref. : RR0004



8 410201 173625



8 410201 174622



Ref. : SMD006



8 410201 204626



Ref. : RR0006

Cartucho cerámico 35 mm



8 410201 176626



Ref. : RR0007

Cartucho cerámico 35 mm



8 410201 177623



Ref. : RR0005



8 410201 175629



Ref. : SMD004



8 410201 186625



Ref. : RR0017



8 410201 205623



Ref. : RR0008

Cartucho termostático VERNET



8 410201 178620



Ref. : RR0009

Cartucho termostático SEDAL



8 410201 179627



Ref.: **RR0011**

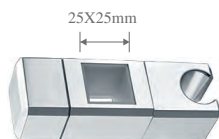

Ref.: **RR0016**



Ref.: **SMD003**



Ref.: **RR0012**

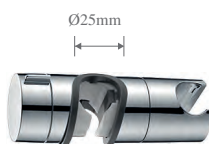

Ref.: **RR0014**



Ref.: **SMD002**



Ref.: **RR0013**

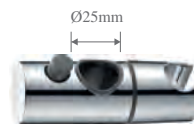

Ref.: **RR0015**



Ref.: **SMD001**



Montaje sistemas de ducha

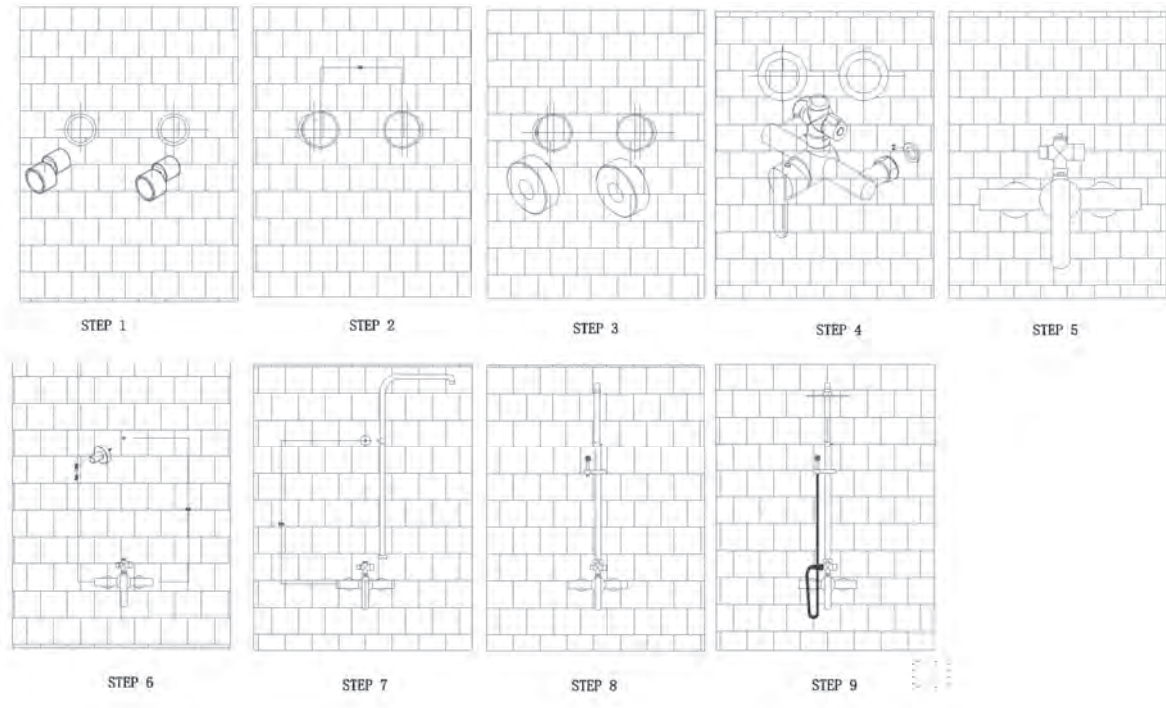

Instrucciones de montaje empotradas de ducha

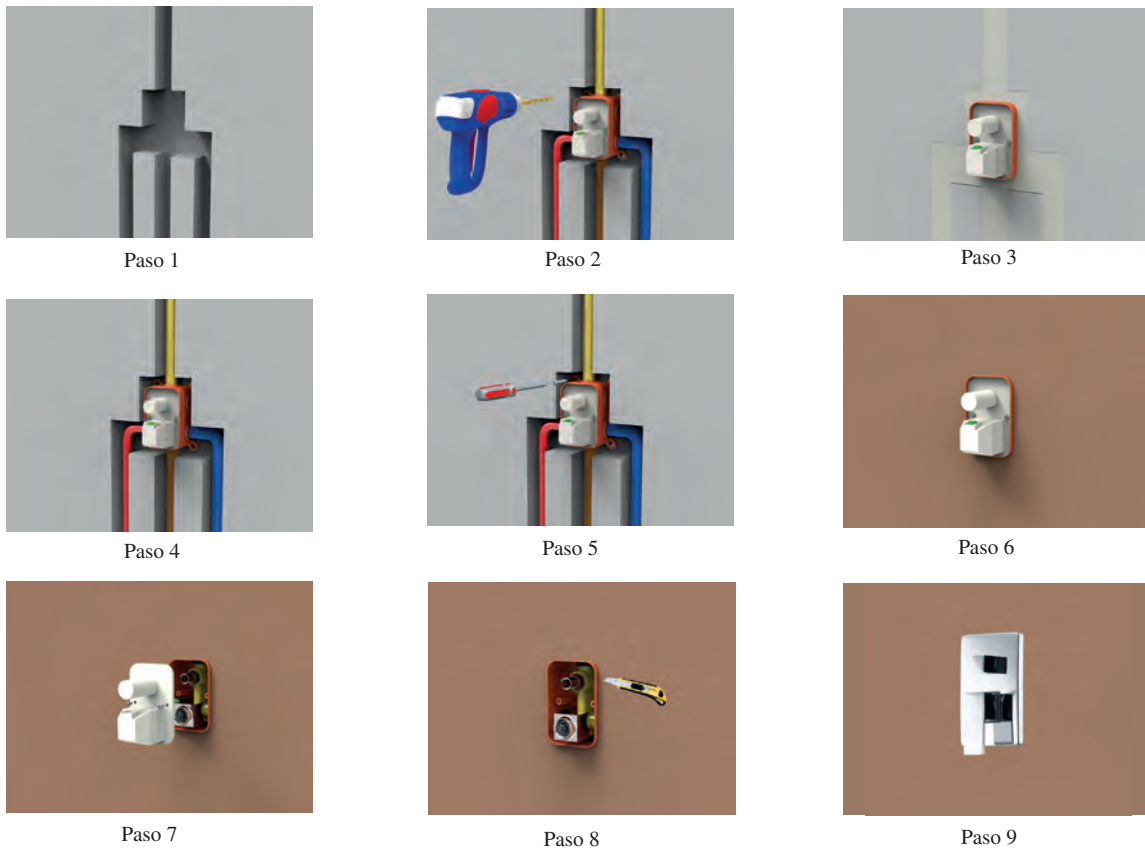

Instrucciones de montaje modelo Maui

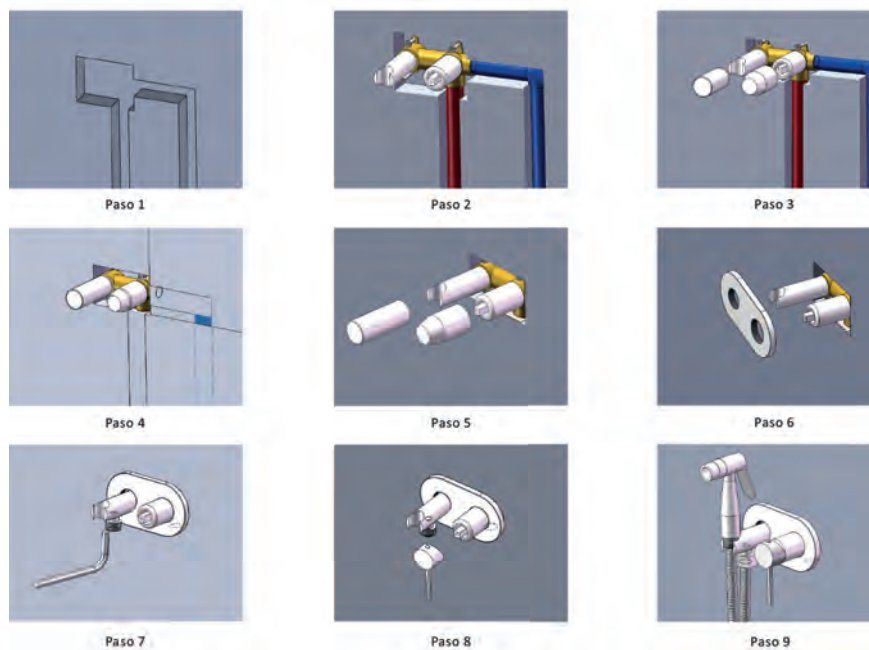

Instrucciones de montaje modelo Munich

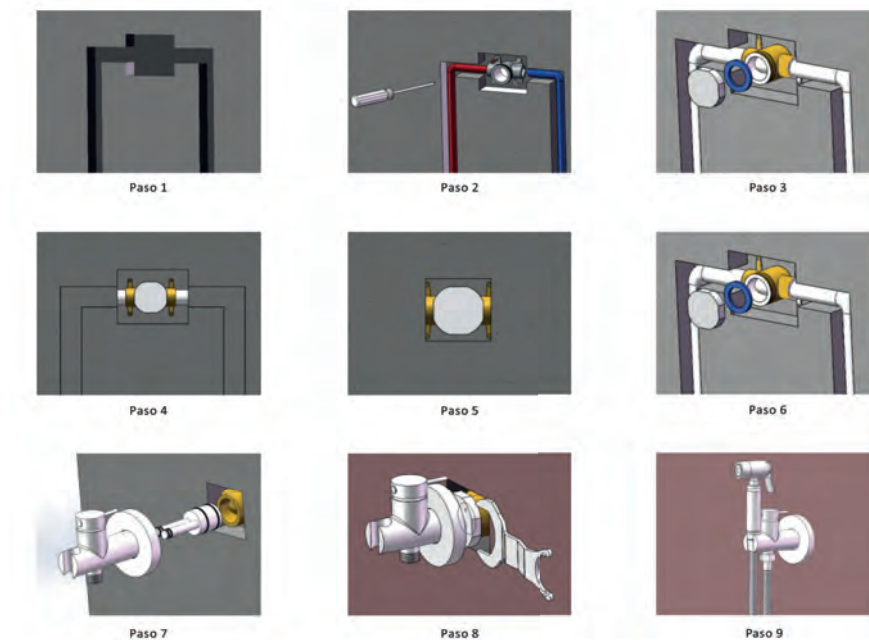

DATOS TÉCNICOS MODELOS MUNICH Y MAUI

- Presión de ejercicio recomendada 1-5 BAR
- Presión máxima de prueba -16 BAR
- Temperatura máxima del agua -80
- Temperatura recomendada -40
- Diferencia de presión entre agua caliente y fría 1.5 BAR
- Se aconseja la instalación de filtros en las entradas de agua.

INSTRUCCIONES DE MONTAJE

- Montar la parte empotrada y poner el azulejo. Respetar las indicaciones de nivel mínimo de azulejo especificado en la pieza.
- Una vez acabado el montaje del azulejo proceder a desmontar la placa protectora desenroscando los tornillos
- Sacar la placa
- Montar el cuerpo vigilando que la goma en forma de 8 (fg. 5/3) no se mueva de la posición original. Posicionar primero los dos tornillos laterales y después los siguientes.

CONDICIONES GENERALES DE VENTA



ENTREGAS

Revise la mercancía a la recepción de la misma.No se aceptará ninguna reclamación sobre mercancía no revisada en el momento de su recepción.El transportista indicará tal efecto en el albarán de entrega.

DEVOLUCIONES

En caso de devolución defina claramente el motivo de la misma.

IMEX aceptará toda devolución que cumpla las siguientes premisas:

-El material deberá tener algún defecto de fabricación.

-El embalaje deberá estar en perfecto estado,de no ser así se le aplicará un recargo de un 10% en factura en concepto de recepción,revisión y manipulación.

FORMA DE PAGO

Se emitirá recibo a través de entidad bancaria.

Giro máximo 30 días fecha factura

Cualquier impagado que se produzca conllevará el pago de la factura más todos los gastos bancarios ocasionados y retención de todos los pedidos hasta el pago del mismo.

TRIBUNALES

En caso de litigio ambas partes se someterán a los tribunales de Torrent (VALENCIA).

PORTES

Se cargarán 4 € de portes para aquellos pedidos que no superen 80 €.